



---

## Zonenreglement Siedlung

# Mutation Schutz- und Schonzonenplanung

Beschlussfassung Einwohnergemeindeversammlung

---

Mutation bzw. Integration folgender Planungsinstrumente:

- Zonenreglement Siedlung (RRB 1083 vom 15. August 2017)
  - Mutation Zonenreglement Siedlung Schutzzone "Wasserhaus" (RRB Nr. 1351 vom 20. August 2013)
  - Mutation Zonenreglement Siedlung "Mehrwertabgabe" (RRB 2018-310 vom 6. März 2018)
-

## Impressum

Ersteller



Stierli + Ruggli  
Ingenieure + Raumplaner AG  
Unterdorfstrasse 38, Postfach  
4415 Lausen 061/926 84 30

[www.stierli-ruggli.ch](http://www.stierli-ruggli.ch)

[info@stierli-ruggli.ch](mailto:info@stierli-ruggli.ch)

Bearbeitung

Brigitte Bauer / Katharina Huber

Status

Beschlussfassung

Datum

3. Juli 2020

Datei-Name

43077\_Reg01\_Mutation\_ZRS\_20200703\_Beschlussfassung\_EGV.docx

## Legende zur Mutation

	<i>Planungsinstrument</i>	<i>Beschluss Einwohnerge- meinde- versammlung</i>	<i>Verbindlichkeit</i>
<b>Zonenreglement Siedlung</b>			
<b>weiss</b>	Übernahme der Bestimmungen aus dem Zonenreglement Siedlung (RRB 1083 vom 15. August 2017)	nein	orientierend
<b>gelb</b>	neue Bestimmungen	<b>ja</b>	<b>rechtsverbindlich</b>
<b>gelb durch- gestrichen</b>	zu streichende Bestimmungen aus dem Zonenreglement Siedlung (RRB 1083 vom 15. August 2017)	<b>ja</b>	<b>rechtsverbindlich</b>
<b>Mutation Schutzzone "Wasserhaus"</b>			
<b>orange</b>	Übernahme der Bestimmungen aus der Mutation Zonenreglement Siedlung Schutzzone "Wasserhaus" (RRB Nr. 1351 vom 20. August 2013)	nein	orientierend
<b>orange unter- strichen</b>	neue Bestimmungen gegenüber der Mutation Zonenreglement Siedlung Schutzzone "Wasserhaus" (RRB Nr. 1351 vom 20. August 2013)	<b>ja</b>	<b>rechtsverbindlich</b>
<b>orange durch- gestrichen</b>	gestrichene Bestimmungen gegenüber der Mutation Zonenreglement Siedlung Schutzzone "Wasserhaus" (RRB Nr. 1351 vom 20. August 2013)	<b>ja</b>	<b>rechtsverbindlich</b>
<b>Mutation Mehrwertabgabe</b>			
<b>grün</b>	Übernahme der Bestimmungen aus der Mutation Zonenreglement Siedlung § 49 Mehrwertabgabe (RRB 2018-310 vom 6. März 2018)	nein	orientierend

**Gesetzliche Grundlagen / Abkürzungsverzeichnis****Gesetzliche Grundlagen Bund**

BV	Bundesverfassung der Schweizerischen Eidgenossenschaft vom 18. Dezember 1998
ZGB	Schweizerisches Zivilgesetzbuch vom 10. Dezember 1907
RPG	Bundesgesetz über die Raumplanung vom 22. Juni 1979
RPV	Verordnung über die Raumplanung vom 28. Juni 2000
USG	Bundesgesetz über den Umweltschutz vom 07. Oktober 1983
WaG	Bundesgesetz über den Wald vom 04. Oktober 1991
WaV	Verordnung über den Wald vom 30. November 1992
GSchG	Bundesgesetz über den Gewässerschutz vom 24. Januar 1991
GSchV	Verordnung über den Gewässerschutz vom 28. Oktober 1998
NHG	Bundesgesetz über den Natur- und Heimatschutz vom 01. Juli 1966
FWG	Bundesgesetz über Fuss- und Wanderwege vom 04. Oktober 1985
LRV	Luftreinhalte-Verordnung zum USG vom 16. Dezember 1985
LSV	Lärmschutz-Verordnung zum USG vom 15. Dezember 1986

**Gesetzliche Grundlagen Kanton**

KV	Verfassung des Kantons Basel-Landschaft vom 17. Mai 1984
EG ZGB	Kantonales Einführungsgesetz zum Zivilgesetzbuch vom 30. Mai 1911
RBG	Kantonales Raumplanungs- und Baugesetz vom 08. Januar 1998
RBV	Verordnung zum Raumplanungs- und Baugesetz vom 27. Oktober 1998
USG	Kantonales Umweltschutzgesetz vom 27. Februar 1991
DHG	Kantonales Gesetz über den Denkmal- und Heimatschutz vom 09. April 1992
GSchG	Kantonales Gesetz über den Gewässerschutz vom 05. Juni 2003
NLG	Kantonales Gesetz über den Natur- und Landschaftsschutz vom 20. November 1991
WaG	Kantonales Waldgesetz vom 11. Juni 1998
WaV	Kantonale Waldverordnung vom 22. Dezember 1998
WBauG	Kantonales Wasserbaugesetz vom 01. April 2004

**Abkürzungen**

ARP	Amt für Raumplanung Kanton Basel-Landschaft
EGV	Einwohnergemeinde-Versammlung
LES	Lärm-Empfindlichkeitsstufen
LRB	Landratsbeschluss
RRB	Regierungsratsbeschluss
ZR	Zonenreglement

**Verzeichnis über wichtige Vorschriften des kantonalen Raumplanungs- und Baugesetzes (RBG) und der Verordnung zum Raumplanungs- und Baugesetz (RBV)**
**Baureife der Grundstücke**

Baureife	RBG § 83	RBV §§ 45
Vorfinanzierung der Erschliessung	RBG § 84	--
Selbsterschliessung	RBG § 85	--

**Nutzung der Grundstücke**

Art und Mass der Nutzung	RBG § 86	RBV §§ 46 - 51
Immissionsschutz	RBG § 87	--
Nutzungsübertragung	RBG § 88	--
Nutzungsumlagerung	RBG § 89	RBV § 50 Abs. 2

**Abstandsvorschriften**

Grenzabstände	RBG § 90	RBV §§ 52-70
Gebäudeabstand	RBG § 91	RBV §§ 52-70
Abgrabungen und Aufschüttungen	RBG § 93	--
Näher- und Grenzbaurecht	RBG § 94	--
Abstand der Bauten von Verkehrswegen, Wäldern, Gewässern und Friedhöfen	RBG § 95	--

**Bau- und Strassenlinien**

Baulinien	RBG § 96	RBV §§ 5, 66
Baulinienarten	RBG § 97	--
Strassenlinien	RBG § 98	§ 67
Stützmauern, Einfriedungen, Abgrabungen und Aufschüttungen im Bereich von Verkehrsflächen	RBG § 99	--

**Sondernutzungsplanung**

Quartierplanungen	RBG §§ 39-47	--
-------------------	--------------	----

**Anforderungen an Bauten und Anlagen**

Sicherheit, Schutz der Gesundheit und Umweltschutz	RBG § 101	RBV §§ 73, 78, 81 - 84
Bauvorgang	RBG § 102	--
Baupolizeivorschriften	RBG § 103	--
Orts- und Landschaftsbild	RBG § 104	--
Reklamen	RBG § 105	--

**Ausstattung der Bauten und Anlagen**

Abstellplätze	RBG § 106	RBV §§ 70, 77, 78
Ersatzabgabe	RBG § 107	--
Behindertengerechte Bauweise	RBG § 108	--

**Bestandesgarantie**

Besitzstandsgarantie	RBG § 109 und § 110	--
----------------------	---------------------	----

**Ausnahmen von den allgemeinen Bauvorschriften**

Härtefall	RBG § 111	RBV § 85
Erschliessung	RBG § 112	RBV § 85
Abstände	RBG § 113	RBV § 85
Revers	RBG § 114	RBV § 85

**Baubewilligungsverfahren**

Bewilligungserfordernis	RBG § 120	RBV § 94
Bauten und Anlagen unter Bewilligungspflicht der Gemeinde	--	RBV §§ 92-93
Gesuche	RBG § 124	RBV §§ 86-88
Anwendbares Recht	RBG § 125	--
Publikation und öffentliche Auflage	RBG § 126	RBV § 89
Behandlungsdauer	RBG § 128	--
Erteilung der Baubewilligung	RBG § 129	--
Beginn der Bauarbeiten	RBG § 130	--
Widerruf	RBG § 131	--

**Beschwerdeverfahren**

Beschwerderecht	RBG § 133	RBV § 95-97
Baurekurskommission	RBG § 134	--

## Inhaltsverzeichnis

<b>A. Erlass</b> .....	<b>8</b>
<b>B. Einleitung</b> .....	<b>8</b>
§ 1    Bestandteile, Zweck, Geltungsbereich	8
<b>C. Zonentabelle</b> .....	<b>9</b>
§ 2    Zonenparameter	9
<b>D. Allgemeine Vorschriften</b> .....	<b>10</b>
<b>D.1 Definition der baulichen Nutzung</b> .....	<b>10</b>
§ 3    Parzellenfläche zur Berechnung der baulichen Nutzung	10
§ 4    Bebauungsziffer (BZ)	10
<b>D.2 Definition des Gebäudeprofils</b> .....	<b>11</b>
§ 5    Sockelgeschosshöhe	11
§ 6    Fassadenhöhe	11
§ 7    Gebäudehöhe	11
§ 8    Gebäuelänge	11
§ 9    Gebäudeprofil in Gewerbe- und Industriezonen	12
§ 10   Erhöhte Bauteile	12
§ 11   Abgrabungen am Gebäudesockel	12
§ 12   Versetzte Geschossbauweise	12
§ 13   Gebäudeprofil Nebenbauten	12
§ 14   Geschossdefinitionen	13
<b>D.3 Vorschriften zur Gestaltung der Bauten und der Umgebung</b> .....	<b>13</b>
§ 15   Dachgestaltung	13
§ 16   Dachaufbauten und Dacheinschnitte	14
§ 17   Attikageschosse	14
§ 18   Nebenräume und Einstellräume bei Mehrfamilienhäusern	15
§ 19   Aufschüttungen und Abgrabungen (Terraingestaltung)	15
§ 20   Nachweis zur Umgebungsgestaltung	15
<b>D.4 Weitere Vorschriften</b> .....	<b>16</b>
§ 21   Nicht zulässige Nutzungen	16
§ 22   Antennenstandorte für Mobilfunkanbieter	16
§ 23   Erdgashochdruckleitung	16
§ 24 23 Parabol-Antennenanlagen	16
§ 25 24 Lichtverschmutzung	16
§ 26 25 Vogelschutz	16
<b>E. Zonendefinitionen und Bestimmungen zu einzelnen Zonen</b> .....	<b>17</b>
<b>E.1 Grundnutzungszonen</b> .....	<b>17</b>
§ 27 26 Wohnzone (W)	17
§ 28 27 Wohn- und Geschäftszone (WG)	17
§ 29 28 Zentrumszone (Z)	18
§ 30 29 Gewerbezone (G)	18
§ 31 30 Industriezone (J)	18
§ 32 31 Zone für öffentliche Werke und Anlagen (öW+A)	18
§ 33 32 Zone mit Quartierplan-Pflicht	19
§ 34 33 Grünzone	19
§ 35 34 Spezialzonen	19
§ 36 35 Nutzungszone gemäss RBG § 19 Abs. 1 lit. f	20
<b>E.2 Überlagernde Zonen und Festlegungen: Ortsbild- und Denkmalschutz</b> .....	<b>20</b>
§ 36   Bauliche Vorabklärungen	20
§ 37   Finanzielle Beitragsleistungen	20
§ 38   Denkmalschutzzonen	21

§ 38a	Denkmalschutzzone "Wasserhaus"	21
§ 38b	Denkmalschutzzone "Gartenstadt"	22
§ 38c	Denkmalschutzzone "Park Villa Ehinger"	23
§ 39	Einzelschutzobjekte	23
§ 40	Ortsbildschonzonen	25
§ 37 41	Gestaltungsvorschriften-Parksiedlung	27
§ 30	Ortsbildschonzone "Wasserhaus-Süd"	28
<b>E.2 3</b>	<b>Überlagernde Zonen und Festlegungen: Natur- und Umgebungsschutz</b>	<b>29</b>
§ 38 42	Naturschutzzone	29
§ 39 43	Niederterrassenböschungen	29
§ 40 44	Erhaltenswerte Grünflächen und Gehölze	29
§ 45	Freihaltebereich Siedlung	29
§ 44 46	Aussichtsschutzzone	30
<b>E.3 4</b>	<b>Überlagernde Zonen und Festlegungen: Gefahrenzonen</b>	<b>30</b>
§ 42 47	Gefahrenzone allgemein	30
§ 43 48	Gefahrenzone Überschwemmung	30
§ 44 49	Gefahrenzone Rutschung	31
§ 45 50	Gefahrenzone Steinschlag	31
<b>F.</b>	<b>Quartierplanung und Ausnahmeüberbauung</b>	<b>31</b>
§ 46 51	Quartierplanungen	31
§ 47 52	Ausnahmeüberbauung nach einheitlichem Plan	32
<b>G.</b>	<b>Gebühren und Mehrwertabgabe</b>	<b>33</b>
§ 48	Gebühren	33
§ 49 53	Mehrwertabgabe	33
<b>H I.</b>	<b>Schlussbestimmungen</b>	<b>34</b>
§ 50 54	Vollzug	34
§ 51 55	Ausnahmen von den Zonenvorschriften	34
§ 52 56	Inkrafttreten	35
<b>I-H.</b>	<b>Beschlüsse und Genehmigung</b>	<b>36</b>
<b>K I.</b>	<b>Anhang zum Zonenreglement</b>	<b>37</b>
	Verbindlichkeit des Anhangs	37



**Anhang**

<b>Anhang 1</b>	<b>Massgebende Parzellenfläche für Berechnung der baulichen Nutzung in der Zone W1b und W2b (bzw. BLU-Gebieten)</b> .....	<b>38</b>
	Anhang 1.1 BLU Höhenweg / Im Kaspar	38
	Anhang 1.2 BLU Im Keinitz	39
	Anhang 1.3 BLU Schlossmatt	40
	Anhang 1.4 BLU Im Hintenaus	41
<b>Anhang 2</b>	<b>Prinzipiskizzen</b> .....	<b>44</b>
<b>Anhang 3</b>	<b>Alterswohnen "Untere Loog"</b> .....	<b>49</b>
<b>Anhang 4</b>	<b>Denkmalschutzzonen</b> .....	<b>50</b>
	Anhang 4.1 Denkmalschutzzone "Wasserhaus"	50
	Anhang 4.2 Denkmalschutzzone "Gartenstadt"	57
<b>Anhang 5</b>	<b>Einzelobjekte</b> .....	<b>72</b>
	Anhang 5.1 Baselstrasse 96	72
	Anhang 5.2 Reformiertes Kirchgemeindezentrum, Lärchenstrasse 1 - 5	74
	Anhang 5.3 Pfarrhaus, Pfarrgasse 7	76
	Anhang 5.4 Haas'sche Schriftgiesserei, Gutenbergstrasse 1	78
	Anhang 5.5 Gasthaus Tramstation, Tramstrasse 29	79
	Anhang 5.6 Schulhaus Löffelmatt, Gruthweg 8	81
<b>Anhang 6</b>	<b>Schonzone</b> .....	<b>82</b>
	Anhang 6.1 Ortsbildschonzone "Schmidholzstrasse"	82
	Anhang 6.2 Ortsbildschonzone "Lärchenstrasse – Tannenstrasse"	84
	Anhang 6.3 Ortsbildschonzone "Blauenstrasse / Mittlere Gstadtstrasse / Tramstrasse"	86
	Anhang 6.4 Ortsbildschonzone "Weidenstrasse"	91
<b>Anhang 7</b>	<b>Gestaltungsvorschriften</b> .....	<b>95</b>
	Anhang 7.1 Gestaltungsvorschriften "Wasserhaus Süd"	95
	Anhang 7.2 Gestaltungsvorschriften "Reiheneinfamilienhaus-Siedlungen"	97
	Anhang 7.3 Gestaltungsvorschriften "Parksiedlung"	101
<b>Anhang 8</b>	<b>Naturschutzzone "Welschenmatt"</b> .....	<b>106</b>
<b>Anhang 9</b>	<b>Aussichtsschutzzone "Kirche"</b> .....	<b>107</b>
<b>Anhang 10</b>	<b>Aussichtsschutzzone "Eichenstrasse"</b> .....	<b>108</b>
<b>Anhang 11</b>	<b>Aussichtsschutzzone "Höhenweg"</b> .....	<b>109</b>

## A. Erlass

Gestützt auf das Bundesgesetz über die Raumplanung (RPG) vom 22. Juni 1979, die dazugehörige Verordnung (RPV) vom 28. Juni 2000 und auf das kantonale Raumplanungs- und Baugesetz (RBG) vom 8. Januar 1998 und der dazugehörenden Verordnung (RBV) erlässt die Gemeinde Münchenstein die Zonenvorschriften Siedlung.

*Der Erlass definiert die massgebenden gesetzlichen Grundlagen der Zonenvorschriften. Die Aufzählung ist nicht abschliessend. Weitere gesetzliche Grundlagen sind unter "Gesetzliche Grundlagen / Abkürzungsverzeichnis" in diesem Reglement aufgeführt.*

*Im Reglementstext kursiv dargestellte Bestimmungen sind wörtliche Wiederholungen von Bestimmungen aus der kantonalen Rahmengesetzgebung (RBG / RBV). Diese Bestimmungen sind vollständigshalber ins Reglement aufgenommen worden, sind jedoch nicht Gegenstand der Beschlussfassung.*

## B. Einleitung

### § 1 Bestandteile, Zweck, Geltungsbereich

<sup>1</sup> Die Zonenvorschriften Siedlung bestehen aus:

- a) Zonenplan Siedlung, Teilplan A: Bauzonen, Nichtbauzonen sowie überlagernde Zonen und Festlegungen, 1:4'000;
- b) Zonenplan Siedlung, Teilplan B: Gefahrenzonen, 1:4'000;
- c) Zonenreglement Siedlung.

*Rechtskräftige Quartierplanungen bzw. Teilzonenplanungen sowie altrechtliche Gesamtüberbauungen sind im Zonenplan Siedlung orientierend ausgewiesen. Sie bilden eigenständige Sondernutzungsplanungen für die betreffenden Areale. Für den Dorfkern gelten die Vorschriften der Teilzonenplanung "Dorfkern".*

<sup>2</sup> Die Zonenvorschriften Siedlung bezwecken eine geordnete Bodennutzung und Bebauung im Siedlungsgebiet.

*Die Zonenvorschriften Siedlung sind, gestützt auf das eidgenössische Raumplanungsgesetz (RPG Art. 21 Abs. 1) sowie das kantonale Raumplanungs- und Baugesetz (RBG § 18 Abs. 5), für jedermann verbindlich.*

<sup>3</sup> Die Zonenvorschriften Siedlung gelten für die verbindlichen Planinhalte im Zonenplan Siedlung.

*Ausserhalb des Perimeters Zonenplan Siedlung gelten die Zonenvorschriften Landschaft und die Teilzonenvorschriften "Brülinger Ebene".*

## C. Zonentabelle

### § 2 Zonenparameter

Zone	Bebauungs- ziffer § 4 ZR	Vollge- schosszahl § 14 ZR	Sockelge- schosshöhe talseits / bergseits § 5 ZR	Fassaden- höhe § 6 ZR	Gebäude- höhe 7 ZR	Gebäude- länge § 8 ZR	Wohnungs- zahl pro Baukörper	Dach- formen § 15 ZR	Lärm-Emp- findlichkeits- stufe
W1a	20 %	1 <sup>(1)</sup>	3.0 m / 1.3 m	3.5 m (-) <sup>(1)</sup>	6.5 m (5.8 m) <sup>(1)</sup>	20.0 m	2	frei, ausgenommen Kreuzgiebeldächer und Runddachformen sowie Mansardendächer in den Zonen W1a und W1b	II
W1b	17 % <sup>(2)</sup>	1 <sup>(1)</sup>	3.0 m / 1.3 m	3.5 m (-) <sup>(1)</sup>	6.5 m (5.8 m) <sup>(1)</sup>	20.0 m	2		II
W2a	23 %	2	1.5 m / 1.0 m	6.5 m	9.5 m	35.0 m	-		II
W2b	21 % <sup>(2)</sup>	2	1.5 m / 1.0 m	6.5 m	9.5 m	35.0 m	-		II
W3	25 %	3	1.5 m / 1.0 m	9.0 m	12.0 m	35.0 m	-		II / III <sup>(3)</sup>
W4	25 %	4	1.5 m / 1.0 m	12.0 m	15.0 m	35.0 m	-		II
WG2	23 %	2	1.5 m / 1.0 m	6.5 m	9.5 m	35.0 m	-		II
WG3	25 %	3	1.5 m / 1.0 m	9.0 m	12.0 m	35.0 m	-		II / III <sup>(3)</sup>
WG3+	25 %	3	1.5 m / 1.0 m	9.0 m	12.0 m	35.0 m	-		III <sup>(4)</sup>
WG4+	25 %	4	1.5 m / 1.0 m	12.0 m	15.0 m	35.0 m	-		III <sup>(4)</sup>
Z3a	30 %	3	1.5 m / 1.0 m	9.0 m	12.0 m	35.0 m	-		III
Z3b	40 %	3	1.5 m / 1.0 m	9.0 m	12.0 m	35.0 m	-		III
Z4	30 %	4	1.5 m / 1.0 m	12.0 m	15.0 m	35.0 m	-		III
G10	-	-	-	-	10.0 m	-	-	-	III
G12	-	-	-	-	12.0 m	-	-	-	III
G15	-	-	-	-	15.0 m	-	-	-	III
G25	-	-	-	-	25.0 m	-	-	-	III
G30	-	-	-	-	30.0 m	-	-	-	III
J20	-	-	-	-	20.0 m	-	-	-	IV
J25	-	-	-	-	25.0 m	-	-	-	IV
öW+A	-	-	-	-	-	-	-	-	II / III <sup>(5)</sup>

<sup>1)</sup> zusätzliches Vollgeschoss bei Neubauten mit Flach- oder Pultdach, dabei gilt die Fassadenhöhe als Gebäudehöhe (maximal 5.8 m), siehe Prinzipskizze im Anhang 2

<sup>2)</sup> In diesem Gebiet wurden Baulandumlegungen durchgeführt. Zur Ermittlung der zulässigen Bebauung anrechenbaren Parzellenfläche ist die Tabelle im Anhang 1 massgebend.

<sup>3)</sup> Aufstufung gemäss Art. 43 Abs. 2 LSV von der Lärmempfindlichkeitsstufe II in die Lärmempfindlichkeitsstufe III für die im Zonenplan definierten Bereiche

<sup>4)</sup> Wohn- und Geschäftszone mässig störend (§ 21 Abs. 3 RBG) = Lärmempfindlichkeitsstufe III

<sup>5)</sup> Zuweisung der Lärmempfindlichkeitsstufe gemäss Zonenplan Siedlung aufgrund Zweckbestimmung für die einzelnen Zonen für öffentliche Werke und Anlagen

*Für die Berechnung der baulichen Nutzung ist die im Zeitpunkt der Erteilung der Baubewilligung vorhandene Parzellenfläche massgebend.*

## D. Allgemeine Vorschriften

### D.1 Definition der baulichen Nutzung

#### § 3 Parzellenfläche zur Berechnung der baulichen Nutzung

<sup>1</sup> Für die Berechnung der baulichen Nutzung ist die im Zeitpunkt der Erteilung der Baubewilligung vorhandene Parzellenfläche massgebend. § 46 Abs. 1 RBV

<sup>2</sup> Parzellenteile, die in der Landwirtschaftszone oder im Waldareal liegen, dürfen nicht in die Berechnung einbezogen werden. § 46 Abs. 2 RBV

<sup>3</sup> Parzellenteile in der Grünzone dürfen nicht in die Berechnung der baulichen Nutzung einbezogen werden. § 46 Abs. 3 RBV

<sup>4</sup> Liegt eine Bauparzelle in verschiedenen Zonen, so ist die bauliche Nutzung gesondert zu ermitteln. Die bauliche Nutzung kann in einem Baukörper erfolgen. Für die Baute gilt das Gebäudeprofil jener Zone, in welcher der grössere Teil der Baute (Fläche gemäss Berechnung zur Bebauungsziffer) zu liegen kommt. § 50 RBV

<sup>5</sup> Der Einbezug von abgetretenem Land für Strassen und Anlagen sowie für Gewässer (Ausdolungen, Uferabtretungen etc.) bei der Nutzungsberechnung ist zulässig, sofern dies bei der Festlegung der Höhe der Landentschädigung berücksichtigt oder bei der Höhe der Finanzierungsanteile für Strassen und Anlagen vertraglich vorgesehen wurde. Dies gilt auch, wenn im Rahmen von Baulandumlegungen Land kostenlos für Verkehrsflächen oder andere öffentliche Aufgaben an die Gemeinde abgetreten wurde. § 46 Abs. 4 RBV

*Nachweis Landabtretung:  
Der Nachweis für eine erfolgte Landabtretung (z.B. bei Baulandumlegungen) ist mit Höhe der Landentschädigung von der Grundeigentümerschaft zum Zeitpunkt des Baugesuches zu erbringen.*

<sup>6</sup> Der Miteigentumsanteil eines gemeinsamen Zufahrtsweges (Anmerkungsparzelle) kann für die Berechnung der baulichen Nutzung miteinbezogen werden.

*Im Gebiet der Zone W1b und der Zone W2b wurden Baulandumlegungen durchgeführt. Zur Ermittlung der anrechenbaren Parzellenfläche ist die Tabelle im Anhang 1 massgebend.*

#### § 4 Bebauungsziffer (BZ)

Prinzipskizze siehe Anhang 2

<sup>1</sup> Die Bebauungsziffer gibt in Prozenten an, wie viel von der massgebenden Parzellenfläche überbaut werden darf. Für die Berechnung gilt der äussere Umriss der Bauten über dem gewachsenen Terrain. Bebauungsziffer: § 47 Abs. 1/2 RBV

<sup>2</sup> Zur überbauten Fläche werden nicht angerechnet:

- frei auskragende, vorspringende Dächer bis 1.5 m Ausladung (gemessen bis Ausserkante Traufbrett);
- aussen liegende Keller- und Eingangstreppen, Stützmauern, äussere Lichtschächte und dergleichen;
- Pergolen;
- vor der isolierten Gebäudehülle liegende Balkone, Wintergärten, gedeckte Sitzplätze, Veranden- oder Balkonverglasungen, Schwimmbadüberdachungen, Loggien bis max. 18 m<sup>2</sup> pro Wohnung;
- nachträglicher Anbau von Liftbauten in den Zonen W3, WG3, WG3+, W4 und WG4+;

*Aussenliegende Sockelgeschosse zählen zur Bebauungsziffer.*

*Balkone: gedeckt / ungedeckt*

*Wintergärten sind nicht beheizte Zwischenklimaräume ausserhalb der thermischen Gebäudehülle.*

*Bewilligungsfreie Bauten gemäss § 94 RBV werden ebenfalls nicht zur überbauten Fläche angerechnet. Dazu zählen u.a. offene, ungedeckte Sitzplätze sowie ungedeckte Autoabstellplätze.*

- f) eingeschossige Nebenbauten, die nicht zu Wohnzwecken dienen, wie Garagen, Unterstände, Schöpfe, Kleinbauten gemäss § 92 Abs. 1 RBV und dergleichen:
- bei Ein- und Zweifamilienhäusern: max. 50.0 m<sup>2</sup> Grundfläche;
  - bei Mehrfamilienhäusern: max. 20.0 m<sup>2</sup> Grundfläche pro Wohnung, bis max. 8 % der Parzellenfläche
- frei auskragende vorspringende Dächer bei Nebenbauten bis 0.5 m werden nicht zur Grundfläche gezählt (gemessen bis Ausserkante Traufbrett).
- Ist die Garage in einem Vollgeschoss untergebracht, so erhöht sich die überbaubare Fläche um die Garagefläche, dividiert durch die Vollgeschoszahl.
- g) unterirdische Einstellhallen, welche max. 0.5 m (ab OK rohe Decke) über das gewachsene Terrain (gemessen ab tiefstem Punkt) ragen und mit mind. 50 cm Substrat überdeckt als Grün- und / oder Spielfläche ausgewiesen und genutzt werden;
- h) überdeckte Einstellhallen-Einfahrtsbereiche, deren Überdeckung als Bestandteil der Aussenraumgestaltung dient.

## D.2 Definition des Gebäudeprofils

### § 5 Sockelgeschosshöhe

Prinzipskizze siehe Anhang 2

Die Oberkante der rohen Sockelgeschosdecke (OK roh Boden Erdgeschoss) darf maximal 1.0 m bzw. 1.3 m über dem höchsten Punkt und maximal 1.5 m bzw. 3.0 m über dem tiefsten Punkt des gewachsenen bzw. abgegrabenen Terrains liegen.

Vgl. Zonentabelle § 2:  
Zone W1a u. W1b = 1.3 m bzw. 3.0 m  
Übrige Zonen = 1.0 m bzw. 1.5 m

### § 6 Fassadenhöhe

Prinzipskizze siehe Anhang 2

Die Fassadenhöhe wird gemessen ab der Oberkante der rohen Sockelgeschosdecke (OK roh Boden Erdgeschoss) bis zum Schnittpunkt der Fassade mit der Oberkante der statischen Dachkonstruktion.

### § 7 Gebäudehöhe

Prinzipskizze siehe Anhang 2

<sup>1</sup> Die Gebäudehöhe wird gemessen ab der Oberkante der rohen Sockelgeschosdecke (OK roh Boden Erdgeschoss) bis zum höchsten Punkt der statischen Dachkonstruktion.

<sup>2</sup> Bei Flachdäch- und Pultdächern gilt die Fassadenhöhe als Gebäudehöhe. Die Aufboration bei Flachdächern darf die Gebäudehöhe um das nach bautechnischen Normen erforderliche minimale Mass im Sinne von § 10 ZR (erhöhte Bauteile) überschreiten.

### § 8 Gebäudelänge

Prinzipskizze siehe Anhang 2

<sup>1</sup> Als Gebäudelänge gilt die grösste Seitenlänge des kleinsten umschriebenen Rechtecks eines Gebäudes.

<sup>2</sup> Eingeschossige und nicht für Wohnzwecke dienende Nebenbauten, welche seitlich zum Wohngebäude (Anbau) oder zwischen zwei Wohnbauten angeordnet werden (Zwischenbau), werden nicht zur Gebäudelänge gezählt. Zwischen Wohnbauten angeordnete Nebenbauten dürfen eine Länge von 10 m nicht überschreiten.

<sup>3</sup> Bei versetzten bzw. terrassierten Bauten ist die zulässige Gebäudelänge gesamthaft einzuhalten.

## § 9 Gebäudeprofil in Gewerbe- und Industriezonen

Prinzipskizze siehe Anhang 2

<sup>1</sup> Die Gebäudehöhe wird gemessen ab dem Schnittpunkt der Fassade mit dem tiefsten Punkt des gewachsenen bzw. abgegrabenen Terrains bis zum höchsten Punkt der statischen Dachkonstruktion.

<sup>2</sup> Dort, wo Gewerbe- oder Industriezonen direkt, d.h. ohne dazwischen liegende Strasse, an Wohnzonen, Wohn- und Geschäftszonen oder Zentrumszonen grenzen, dürfen die Gewerbe- und Industriebauten bis auf eine Tiefe von 15 m nicht höher sein, als es das Gebäudeprofil der angrenzenden Zonen zulässt.

## § 10 Erhöhte Bauteile

Sind einzelne erhöhte Bauteile technisch bedingt und bezüglich Abmessungen von untergeordneter Bedeutung, so können sie die zulässige Fassaden- und Gebäudehöhe überschreiten.

*Als technisch bedingte Bauteile auf Dachflächen gelten u.a. Liftüberfahrten, Lüftungsanlagen, Kamine, Antennen, Entlüftungsrohre, Aufbordungen als Dachrandabschluss von Flachdächern.*

*Brüstungen siehe § 17 Abs. 5*

## § 11 Abgrabungen am Gebäudesockel

Prinzipskizze siehe Anhang 2

<sup>1</sup> Abgrabungen am Gebäudesockel dürfen bis zur Hälfte des Gebäudeumfangs vorgenommen werden. Das Sockelgeschoss darf jedoch höchstens bis zu dem in den zonen-spezifischen Bestimmungen angegebenen Mass in Erscheinung treten.

*Gebäudeumfang = Umriss aller zur Bebauungsziffer zählenden Flächen*

<sup>2</sup> Zusätzliche Abgrabungen am Sockelgeschoss für Eingänge und Garagen dürfen auf maximal 3.0 m sichtbare Sockelgeschosshöhe mit einer Kronenbreite von maximal 8.0 m vorgenommen werden.

## § 12 Versetzte Geschossbauweise

Prinzipskizze siehe Anhang 2

<sup>1</sup> Bei versetzter Geschossbauweise muss das Gebäudeprofil für jeden versetzten Teil separat eingehalten werden.

<sup>2</sup> Bei einer versetzten Geschossbauweise mit vertikalem Geschossversatz darf der vertikale Versatz maximal 1.5 m betragen.

<sup>3</sup> Bei einer versetzten Geschossbauweise mit horizontalem Geschossversatz (Terrassenbauweise) muss der horizontale Versatz minimal 4.0 m betragen.

## § 13 Gebäudeprofil Nebenbauten

<sup>1</sup> Für angebaute oder freistehende Nebenbauten wie Garagen, Carports, Unterstände, Überdachungen, Schöpfe und dergleichen darf die Fassadenhöhe maximal 3.5 m, die Gebäudehöhe maximal 5.5 m betragen.

<sup>2</sup> Die Fassadenhöhe wird gemessen ab dem höchsten Punkt des gewachsenen Terrains bis zum Schnittpunkt der Fassade mit der Oberkante der statischen Dachkonstruktion.

<sup>3</sup> Die Gebäudehöhe wird gemessen ab dem höchsten Punkt des gewachsenen Terrains bis zum höchsten Punkt der statischen Dachkonstruktion.

<sup>4</sup> Bei Nebenbauten mit Flach- oder Pultdächern gilt die Fassadenhöhe als Maximalhöhe.

## § 14 Geschossdefinitionen

<sup>1</sup> **Vollgeschosse** sind alle Geschosse von Gebäuden ausser den Sockel-, Dach- und Attikageschossen. Bei zusammengebauten Gebäuden und bei Gebäuden, die in der Höhe oder in der Situation gestaffelt sind, wird die Vollgeschosszahl für jeden Gebäudeteil bzw. für jedes Gebäude separat ermittelt.

<sup>2</sup> **Sockelgeschosse** sind Geschosse, bei denen die Oberkante der rohen Sockelgeschossdecke (roh Boden Erdgeschoss) maximal 1.0 m bzw. 1.3 m über dem höchsten Punkt und maximal 1.5 m bzw. 3.0 m über dem tiefsten Punkt des gewachsenen bzw. abgegrabenen Terrains liegen.

Vgl. Zonentabelle § 2  
Zone W1a u. W1b = 1.3 m bzw. 3.0 m  
Übrige Zonen = 1.0 m bzw. 1.5 m

<sup>3</sup> **Dachgeschosse** sind Geschosse, deren Kniestockhöhen das Mass von 1.3 m nicht überschreiten. Die Kniestockhöhe wird gemessen ab Oberkante der rohen Geschossdecke bis Oberkante der Fusspfette.

Prinzipiskizze siehe Anhang 2

<sup>4</sup> **Attikageschosse** sind Geschosse, welche mindestens bei einer ganzen Fassade gegenüber dem darunterliegenden Vollgeschoss zurückversetzt angeordnet sind.

Attikageschosse siehe § 17

## D.3 Vorschriften zur Gestaltung der Bauten und der Umgebung

### § 15 Dachgestaltung

Prinzipiskizze siehe Anhang 2

<sup>1</sup> Die nachfolgenden Bestimmungen zur Dachgestaltung gelten für die Wohnzonen, die Wohn- und Geschäftszonen sowie die Zentrumszonen. In den Gewerbe- und Industriezonen ist die Dachgestaltung frei.

<sup>2</sup> Bei Satteldächern muss die Firstlage mindestens 25 % von der Gebäudebreite zurückversetzt angeordnet werden.

<sup>3</sup> Für Satteldächer mit Wiederkehr-Anbauten gelten folgende Gestaltungsgrundsätze:

- Der** Wiederkehr-Anbau muss mindestens **s** 1.0 m über die Fassade des Hauptbaus vorspringen.
- Der Wiederkehr-Anbau darf die halbe Gebäudelänge nicht überschreiten.
- Der First des Wiederkehr-Anbaus muss mindestens 1.0 m tiefer angeordnet werden als der First des Hauptbaus.
- Der seitliche Abstand zu den Fassadenenden muss mindestens 1.0 m betragen.
- Die Dachneigung von Wiederkehr-Anbauten muss symmetrisch sein.
- Bei mehreren Wiederkehr-Anbauten muss ein Abstand von mindestens 1.0 m eingehalten werden.

<sup>4</sup> Für Mansarddächer gelten folgende Gestaltungsgrundsätze:

- Mansarddächer sind ab zwei baulich realisierten Vollgeschossen zulässig.
- Bei nicht quadratischen Bauten muss die Firstrichtung parallel zur längeren Fassade angeordnet werden.
- Bauten mit Mansarddach müssen giebelseitig einen Walm aufweisen.
- Der Abschluss der unteren Dachfläche kann mit einer Würge ausgebildet werden.

Würge = leicht geknickter, auskragender Dachüberstand mit flacherer Neigung als die anschliessende Dachfläche.

- e) In der unteren Dachfläche sind zwingend senkrechte Fenster zu erstellen. Diese sind unterteilt anzuordnen und auf die Fassadengestaltung abzustimmen (Farbgebung, Anordnung). Sie dürfen umlaufend und fassadenbündig platziert werden. Die Dachfläche ist unterhalb der Belichtungselemente auf einer Breite von mindestens zwei Ziegelreihen durchzuziehen.
- f) In der oberen Dachfläche sind Dachflächenfenster gestattet. Bei der Die Anordnung der Dachflächenfenster ist mit der übrigen Fensteranordnung bzw. Fassadengestaltung abzustimmen.
- g) Der Knickpunkt der unteren zur oberen Dachfläche muss mindestens 1.0 m von der Fassadenflucht zurückversetzt (waagrecht gemessen) und mindestens 1.0 m unterhalb der Firsthöhe (senkrecht gemessen) angeordnet werden.

<sup>5</sup> Flachdächer von Hauptbauten haben ökologische Funktionen zu erfüllen, soweit sie nicht als Terrassen genutzt werden. Davon ausgenommen sind Vordächer. Dächer mit einer Neigung bis 5° gelten als Flachdächer.

*Beispiele von ökologischer Funktion auf Flachdächern:*

- Extensive Begrünung
- Nutzung Sonnenenergie
- Retention
- Brauchwasser-Sammlung

## § 16 Dachaufbauten und Dacheinschnitte

*Prinzipskizze siehe Anhang 2*

<sup>1</sup> Die Summe der Breiten der Dachaufbauten und der Dacheinschnitte darf die halbe Fassadenlänge nicht überschreiten.

*Dachaufbauten sind Bauteile, welche die Dachhaut nach Aussen durchbrechen und die Dachtraufe nicht unterbrechen.*

<sup>2</sup> Der Mindestabstand von den Fassadenenden, Gräten, Kehlen und vom First (in Dachneigung gemessen) beträgt 1.0 m. Die Dachhaut unterhalb der Dachaufbauten und Dacheinschnitten muss mindestens eine Höhe von 0.5 m aufweisen (in Dachneigung gemessen).

*Dacheinschnitte durchbrechen die Dachhaut nach Innen.*

*Für technisch bedingte Bauteile gelten die Bestimmungen gemäss § 10 ZR.*

<sup>3</sup> Die Fronthöhe der Dachaufbauten darf maximal 1.8 m betragen. Messebene ist die Aussenkante der Dachaufbau-Seitenwand. Bei Dachaufbauten mit Satteldach wird die Fronthöhe bis zur Oberkante der Dachaufbau-Traufe gemessen. Für überdeckte Dacheinschnitte mit Satteldach gilt diese Bestimmung sinngemäss.

<sup>4</sup> In den Gewerbe- und Industriezone sind Dachaufbauten nur innerhalb des Gebäudeprofils zulässig. Anordnung und Gestaltung von Dachaufbauten sowie von Dacheinschnitten sind frei.

## § 17 Attikageschosse

*Prinzipskizze siehe Anhang 2*

<sup>1</sup> Die Höhe der Attikageschosse darf, gemessen ab Oberkante der rohen Vollgeschossdecke bis zur Oberkante der statischen Dachkonstruktion des Attikageschosses, maximal 3.0 m betragen. Zusätzliche Aufbauten sind nicht zulässig.

<sup>2</sup> Die Attikageschosse dürfen auf maximal 3 Seiten mit der darunter liegenden Fassade fassadenbündig angeordnet werden. Bei einer 3-seitigen, fassadenbündigen Anordnung muss das Attikageschoss längsseitig angeordnet werden.

*Ausragende Balkone in den Geschossen unter dem Attikageschoss gelten nicht als darunter liegende Fassade.*

<sup>3</sup> Die Rücksprünge der nicht fassadenbündigen Seiten müssen minimal betragen:

- |   |       |
|---|-------|
| a) bei einem allseitig zurückgesetzten Attikageschoss:                                  | 2.0 m |
| b) bei einem auf 1-Seite sowie auf 2-Seiten fassadenbündig angeordneten Attikageschoss: | 3.0 m |
| c) bei einem auf 3-Seiten fassadenbündig angeordneten Attikageschoss:                   | 4.0 m |

<sup>4</sup> In Hanglage darf das Attikageschoss talseitig nicht fassadenbündig angeordnet werden. Als Hanglage gilt eine Neigung des gewachsenen Terrains, die in der Falllinie in der Mitte des Gebäudegrundrisses mindestens 10 % beträgt.



<sup>5</sup> Massive Brüstungen sind bis zu 1.2 m Höhe zulässig. Diese werden gemessen von Oberkante rohe Decke des darunter liegenden Vollgeschosses bis zur Oberkante Brüstung.

*Geländer zur Absturzsicherung dürfen zusätzlich auf den Brüstungen erstellt werden. Das Geländer darf dabei die begrenzte Brüstungshöhe von 1.2 m überschreiten.*

<sup>6</sup> Das Dach des Attikageschosses ist mit einem Flachdach gemäss § 15 Abs. 5 auszubilden.

## § 18 Nebenräume und Einstellräume bei Mehrfamilienhäusern

<sup>1</sup> In Mehrfamilienhäusern sind Nebenräume (Keller, Estrich, Reduits) von mindestens 7 m<sup>2</sup> pro Wohnung zu erstellen.

<sup>2</sup> In Mehrfamilienhäusern sind in wettergeschützter Verbindung zum Treppenhaus genügend grosse, von aussen ohne Treppe zugängliche, separate Einstellräume (für Fahrräder, Kinderwagen etc.) von mindestens 3 m<sup>2</sup> pro Wohnung zu erstellen.

## § 19 Aufschüttungen und Abgrabungen (Terraingestaltung)

*Prinzipskizze siehe Anhang 2*

<sup>1</sup> Aufschüttungen und Abgrabungen in Hanglagen ( $\geq 10\%$ ) dürfen gegenüber dem gewachsenen Terrain vertikal gemessen 2.0 m nicht überschreiten.

*Abgrabungen am Gebäudesockel siehe § 11*

<sup>2</sup> Abgrabungen und Aufschüttungen in den Gewerbezononen und in den Industriezononen unterliegen keinen Einschränkungen.

## § 20 Nachweis zur Umgebungsgestaltung

Soweit für die Beurteilung von Baugesuchen erforderlich, kann der Gemeinderat bei der Baubewilligungsbehörde beantragen, dass ein Nachweis zur Umgebungsgestaltung einzureichen ist.

*Bei folgenden Situationen kann beispielsweise zur Beurteilung von Baugesuchen ein Nachweis zur Umgebungsgestaltung erforderlich sein:*

- Gesamtüberbauungen mit mehreren Bauten und entsprechenden Aussenraumflächen;
- Quartierplanungen gemäss § 51;
- Ausnahmeüberbauungen nach einheitlichem Plan gemäss § 52;
- bei topografisch schwierigeren Verhältnissen;
- gegenüber sensiblen Landschaftsstrukturen;
- gegenüber erhaltenswerten oder geschützten Naturobjekten.

*Der Nachweis zur Umgebungsgestaltung beinhaltet insbesondere Lage, Gestaltung, Materialisierung und Dimensionierung von Grün- und Ausstattungselementen sowie von Grün- und Freiflächen.*

## D.4 Weitere Vorschriften

### § 21 Nicht zulässige Nutzungen

Alle mit dem Sinn und Zweck der Zonenvorschriften bzw. zu den einzelnen Zonen im Widerspruch stehenden Nutzungen sind verboten.

*In Zonen mit Wohnnutzung beispielsweise:*

- offene Lagerplätze;
- Fabrikation im Freien;
- Abstellen von Altfahrzeugen und Maschinen
- dauerndes Abstellen von Fahrmisbauten (= bewegliche bzw. demontierbare Bauten);
- usw.

### § 22 Antennenstandorte für Mobilfunkanbieter

Für Antennenstandorte für Mobilfunkbetreiber kommt das Kaskadensystem zur Anwendung.

*siehe Standortkonzept Mobilfunkanlagen Gemeinde Münchenstein vom 13. März 2013*

### § 23 Erdgashochdruckleitung

vom Regierungsrat nicht genehmigt (RRB Nr. 2017-1083 vom 15.08.2017)

### § 24 23 Parabol-Antennenanlagen

<sup>1</sup> Das Aufstellen von Parabol-Antennen in Schutzzonen, Quartierplänen, Gesamtüberbauungen und Schonzone ist nur zulässig, wenn von ihnen keine verunstaltende Wirkung ausgeht.

<sup>2</sup> Ausserhalb der in § 24 23 Abs. 1 aufgeführten Zonen sind Parabol-Antennen bewilligungsfrei, sofern sie einen Durchmesser von 0.8 m nicht überschreiten.

<sup>3</sup> Grössere Parabol-Antennen unterstehen der Bewilligungspflicht durch den Gemeinderat. Folgende Parameter sind einzuhalten:

- a) Maximaldurchmesser und -höhe von 1.5 m
- b) Der Grenzabstand beträgt 2.0 m, sofern keine schriftliche Einwilligung des Nachbarn vorliegt.

*Parabol-Antennen zählen nicht zur Bebauungsziffer.*

*Gemäss § 54 Abs. 1 lit. a RBV dürfen Parabol-Antennen Baulinien und gesetzliche Abstände zu Verkehrsflächen unterschreiten.*

### § 25 24 Lichtverschmutzung

Aussenraumbelichtungen sind so zu konzipieren, dass sie die Umgebung nicht übermässig beeinträchtigen. Die Beleuchtungsanlagen sind in deren Intensität, Leuchtdauer und Beleuchtungsstärke auf das Notwendige zu beschränken.

*siehe dazu "Empfehlungen zur Vermeidung von Lichtemissionen. Ausmass, Ursachen und Auswirkungen auf die Umwelt", ehem. BUWAL, heute BAFU, 2005*

### § 26 25 Vogelschutz

Verglasungen und Glasbauteile sind so zu gestalten, dass sie nicht zur Vogelfalle werden.

*siehe dazu Merkblätter (Tipps zum Vogelschutz) der Schweizerischen Vogelwarte Sempach und BirdLife Schweiz*

## E. Zonendefinitionen und Bestimmungen zu einzelnen Zonen

### E.1 Grundnutzungszonen

#### § 27 26 Wohnzone (W)

Zonenspezifische Parameter siehe Zonentabelle in § 2 ZR.

Wohnzonen umfassen Gebiete, die in erster Linie der Wohnnutzung vorbehalten sind. Zugelassen sind nicht störende Betriebe, deren Bauweise der Zone angepasst ist.

Wohnzonen: § 21 Abs. 1 RBG

Beispiele von nicht störenden Betrieben:

- Quartierläden
- kleine Dienstleistungsbetriebe wie Coiffeurgeschäfte, Reisebüros, Advokatur- und Architekturbüros, Versicherungsagenturen, Praxen
- Kinderkrippen, -tagesheime
- Wohn- und Beschäftigungsheime
- Unterflursammelstellen (Glas / Metall)

#### § 28 27 Wohn- und Geschäftszone (WG)

Zonenspezifische Parameter siehe Zonentabelle in § 2 ZR.

<sup>1</sup> Wohn- und Geschäftszonen umfassen Gebiete, die der Wohnnutzung und wenig störenden Betrieben vorbehalten sind.

Wohn- und Geschäftszonen, wenig störend: § 21 Abs. 2 RBG

Beispiele von wenig störenden Betrieben:

- Läden
- Geschäftshäuser
- Schuleinrichtungen
- medizinische Einrichtungen
- kleine Handwerksbetriebe
- kirchliche Bauten
- Fitnessstudios
- Hotels
- Restaurants

<sup>2</sup> Im Zonenplan Siedlung sind in den Wohn- und Geschäftszonen Bereiche festgelegt, wo auch mässig störende Betriebe zugelassen sind. Zugelassen sind namentlich publikumsintensive Verkaufsgeschäfte, Dienstleistungs- und Geschäftsbetriebe, Restaurants und Hotels, Gewerbe- und Handwerksbetriebe sowie ähnliche Betriebe mit mässig störenden maschinellen Einrichtungen.

Wohn- und Geschäftszonen, mässig störend:  
§ 21 Abs. 3 RBG

Beispiele von mässig störenden Betrieben in der Wohn- und Geschäftszone:

- Handwerksbetriebe wie Bodenleger, Dachdecker, Maler, Sanitär
- kulturelle Einrichtungen (Kino, Museum)
- Musiklokale
- Tankstellen
- Handelsbetriebe, Autohandel

Zonenspezifische Parameter siehe Zonentabelle in § 2 ZR.

## § 29 28      Zentrumszone (Z)

Zentrumszonen umfassen Gebiete, die zur Entwicklung von Orts- und Quartierzentren bestimmt sind. Zugelassen sind Wohnnutzung sowie mässig störende Betriebe

Zentrumszonen: § 22 Abs. 2 RBG

Beispiele von mässig störenden Betrieben in der Zentrumszone: siehe Wohn- und Geschäftszone

## § 30 29      Gewerbezone (G)

Gewerbezone umfassen Gebiete, die insbesondere der Aufnahme von mässig störenden Betrieben vorbehalten sind.

zonenspezifische Parameter siehe Zonentabelle in § 2 ZR

Gewerbezone: § 23 Abs. 1 RBG

Beispiele von mässig störenden Betrieben in der Gewerbezone:

- Gewerbebetriebe wie Werkstätten, Druckereien, Schlossereien, Zimmereibetriebe, Spenglerei, Schreinerei
- Autogewerbe, Autowaschanlagen
- Einkaufszentren
- Logistikbetriebe
- Werkhöfe (Baugeschäfte)
- Wertstoffsammelstellen

Eine in der Gewerbezone zulässige Wohnnutzung richtet sich nach § 23 Abs. 5 RBG.

## § 34 30      Industriezone (J)

Industriezone sind insbesondere für Betriebe bestimmt, die wegen ihrer stark störenden Einflüsse nicht in anderen Zonen zugelassen sind.

Industriezone: § 23 Abs. 2 RBG

Beispiele von stark störenden Betrieben:

- Industrieanlagen wie Fabriken, Tanklager, Chemiebetriebe, Kunststoff- und Metallbearbeitung
- Recyclingbetriebe

Bei Neuansiedlungen von Störfallbetrieben muss ein angemessener Sicherheitsabstand zur Wohnzone eingehalten werden. Der Sicherheitsabstand ist abhängig vom Gefahrenpotential des Betriebes.

Eine in der Industriezone zulässige Wohnnutzung richtet sich nach § 23 Abs. 5 RBG.

## § 32 31      Zone für öffentliche Werke und Anlagen (öW+A)

<sup>1</sup> Zonen für öffentliche Werke und Anlagen umfassen Gebiete, die zur Erfüllung öffentlicher Aufgaben benötigt werden. Zusätzlich sind in beschränktem Umfang andere Nutzungen zulässig, sofern sie mit der Erfüllung der öffentlichen Aufgaben verträglich sind.

Zonen für öffentliche Werke und Anlagen:  
§ 24 RBG

<sup>2</sup> Die Nutzung richtet sich nach dem für das Werk oder die Anlage vorgegebenen Zweck.

Die Zweckbestimmung der einzelnen Zonen für öffentliche Werke und Anlagen ist im Zonenplan Siedlung festgelegt.

<sup>3</sup> Ein angemessener Teil der Grundstücksfläche ist mit standortgerechten, einheimischen Pflanzen als Grünraum zu gestalten und zu pflegen. Für Bodenbefestigungen sind grundsätzlich wasserdurchlässige Materialien bzw. Beläge zu verwenden (kein Hartbelag).

Beispiele von Grünräumen:

- Naturrasenflächen
- Ruderalflächen

<sup>4</sup> Für das Alterswohnen "Untere Loog" gelten die Bestimmungen im Anhang 3 als verbindlich.

- Bäume, Hecken
- Feuchtbiotope
- Trockensteinmauern
- etc.

## § 33 32 Zone mit Quartierplan-Pflicht

<sup>1</sup> Zonen mit Quartierplan-Pflicht umfassen Gebiete, in denen nur aufgrund einer rechtskräftigen Quartierplanung gebaut werden darf.

Zonen mit Quartierplan-Pflicht: § 25 RBG

<sup>2</sup> Vor Beginn von Planungsarbeiten stellt die Grundeigentümerschaft den Antrag zur Ausarbeitung von Quartierplanvorschriften an den Gemeinderat. Der Gemeinderat erarbeitet die Quartierplanvorschriften unter Berücksichtigung der Grundlagen zur kommunalen Raumordnung.

- Für die Quartierplanung gelten die Bestimmungen des kantonalen Raumplanungs- und Baugesetzes, insbesondere die §§ 37-47 RBG.

<sup>3</sup> Die im Zonenplan Siedlung bezeichneten Areale sind der Quartierplan-Pflicht unterstellt. Bei der Erarbeitung sind die Kriterien zu Quartierplanungen gemäss § 46 51 Abs. 2 und 3 ZR zu berücksichtigen.

- § 109 RBG (Besitzstandsgarantie für bestehende zonenfremde Bauten): Zonenfremde Bauten und Anlagen in Zonen mit Quartierplanpflicht können erhalten, angemessen erweitert, umgebaut oder im Zweck teilweise geändert werden, ohne dass zwingend ein Quartierplan ausgearbeitet werden muss.

<sup>4</sup> Für Areale mit Quartierplan-Pflicht ist ein auf das Bebauungskonzept abgestimmtes Energiekonzept auszuarbeiten. Dieses ist durch den Gemeinderat zu bewilligen.

- Folgende Areale sind der Zone mit Quartierplan-Pflicht zugewiesen:
- Areal Dychrain und Läcklerli Huus
  - Areal Oberi Loog (Parzellen Nr. 2387 und 3510)
  - Areal am Baselweg (Birseckstrasse Süd)
  - Areal Bruckfeld Nord (Parzelle Nr. 143 und Nr. 637)
  - Areal Bruckfeld (Parzelle Nr. 1959 und Nr. 5232)
  - Areal Bahnhof
  - Areal Parzelle Nr. 799
  - Areal van Baerle

## § 34 33 Grünzone

<sup>1</sup> Grünzonen umfassen Gebiete, die im öffentlichen Interesse dauernd vor Überbauung freizuhalten sind. Sie dienen der Erholung und Gliederung des Siedlungsraums sowie dem ökologischen Ausgleich und dem Biotopverbund.

Grünzone: § 27 RBG

<sup>2</sup> Grünzonen sind als Grünanlagen zu erhalten oder, wenn noch nicht vorhanden, als begrünte Fläche anzulegen. In den Grünzonen sind neben Grün- und Gartenanlagen nur Fusswege oder ungedeckte Sitzgelegenheiten zulässig. Bepflanzungen sind mit standortgerechten, einheimischen Arten auszuführen.

<sup>3</sup> Grünzonen, welche direkt an eine Landwirtschaftszone grenzen, können landwirtschaftlich genutzt werden.

## § 35 34 Spezialzonen

<sup>1</sup> Spezialzone Reitplatz Höhenweg: In dieser Zone ist die Anlage eines offenen, nicht gedeckten Reitplatzes gestattet. Ausser den notwendigen baulichen Anlagen für einen Reitparcours (Hindernisse, Einzäunungen und dergleichen) sind keine weiteren Bauten zulässig.

<sup>2</sup> Spezialzone für private Spiel- und Sportanlagen: In dieser Zone sind nur kleinere Sportanlagen wie Tennisplätze, Schwimmbassins, Eisbahnen und dergleichen zulässig, bei denen sich wenig Zuschauer und nur geringer Fahrzeugverkehr ergeben. Es dürfen nur für den Sportbetrieb erforderliche Bauten mit maximal 2 Geschossen für Garderoben, Waschanlagen, Geräte und kleinere Clubräume erstellt werden.

**§ 36 35 Nutzungszone gemäss RBG § 19 Abs. 1 lit. f**

<sup>1</sup> Die Nutzungszone gemäss RBG § 19 Abs. 1 lit. f ist eine Zone, deren Nutzung noch nicht bestimmt ist oder in der eine Nutzung erst später zugelassen wird.

<sup>2</sup> Bis zur definitiven Zonenzuweisung bleibt die Nutzungszone gemäss RBG § 19 Abs. 1 lit. f der landwirtschaftlichen Bodennutzung vorbehalten. Es darf nichts unternommen werden, was eine spätere bauliche Nutzung erschweren oder verhindern könnte sowie eine spätere Zonenzuteilung präjudizieren würde.

<sup>3</sup> Die spätere Zweckbestimmung und Umwandlung der Nutzungszone gemäss RBG § 19 Abs. 1 lit. f darf nur aufgrund nachgewiesener Bedürfnisse sowie Eignungsvoraussetzungen im Rahmen einer Zonenplanmutation erfolgen.

*Sämtliche Parzellen der Nutzungszonen gem. § 19 Abs. 1 lit. f RBG unterstehen weiterhin dem Bundesgesetz über das bürgerliche Bodenrecht (BGBB) vom 04. Oktober 1991. Insbesondere sind die Artikel 2, 58, 61, 66, 73, BGBB bzgl. Realteilungs- und Zerstückelungsverbot, Erwerb, Belastungsgrenze etc. zu beachten.*

*Das Gebiet Heiligholz ist der Nutzungszone gemäss § 19 Abs. 1 lit. f RBG zugewiesen.*

**E.2 Überlagernde Zonen und Festlegungen:  
Ortsbild- und Denkmalschutz****§ 36 Bauliche Vorabklärungen**

<sup>1</sup> Um unnötige Investitionen und Fehlplanungen zu verhindern, wird den Grundeigentümerschaften und Bauinteressenten empfohlen, Absichten über bewilligungspflichtige Neu-, Um- und Anbauten sowie Renovationen, Zweckänderungen u.dgl. in einem frühen Planungs- oder Projektierungsstadium (Vorstellungen, Skizzen, Entwürfe) mit der Gemeinde und den zuständigen kantonalen Fachstellen vorzubesprechen und vorabzuklären.

**§ 37 Finanzielle Beitragsleistungen**

<sup>1</sup> Die Erhaltung und Pflege der in §§ 38-41 aufgeführten Schutzelemente liegt im öffentlichen Interesse. Die Gemeinde und der Kanton können die fachgerechte Sanierung und Restauration dieser Liegenschaften und Siedlungen unterstützen.

<sup>2</sup> Die Unterstützung der Gemeinde kann folgende Förderbeiträge oder Dienstleistungen umfassen:

- a) Bauberatung / Baubegleitung
- b) Finanzierung von Fachgutachten, Expertisen, Studien, Dokumentationen
- c) Förderbeiträge an Material- und / oder Baukosten
- d) Kostenübernahme für die bauliche Wiederherstellung oder Renovation historischer Elemente / Bauteile
- e) Kostenübernahme für Abfuhr und Entsorgung (z.B. bei Rückbau nicht historischer Bauteile)

Für die Denkmalschutzzone "Wasserhaus" im Speziellen:

- f) Abfuhr Strauch- und Baumschnitt sowie Sichtschutzelemente  
Beitrag Gemeinde: 100 %  
Bemerkungen: 2 x jährlich, nach Ankündigung durch die Gemeinde
- g) Nebenbauten gemäss Typenvorschlag der Gemeinde  
Beitrag Gemeinde: 10 % an Materialkosten
- h) Rückbau von bestehenden Nebenbauten  
Beitrag Gemeinde: 100 % an Abfuhr- sowie Entsorgungskosten

*Der Kanton kann für Objekte im kantonalen Interesse Subventionen in Form finanzieller Beitragsleistungen sprechen. Deren Höhe richtet sich nach dem Berechnungsmodell der kantonalen Denkmal- und Heimatschutzkommission. Für die Beantragung ist vor Baubeginn ein Beitragsgesuch an die Denkmal- und Heimatschutzkommission einzureichen.*

**Verschiebung vom orientierenden Teil im Anhang in den rechtsverbindlichen Reglements Inhalt**

<sup>3</sup> Die Förderbeiträge richten sich nach der Besonderheit des Schutzelements. Übernommen werden die aus den Schutzvorschriften resultierenden Mehrkosten.

<sup>4</sup> Im Falle einer Überschneidung mit finanziellen Beitragsleistungen des Kantons werden in Abhängigkeit der Auszahlung des Kantons seitens der Gemeinde partielle Förderbeiträge gesprochen. Bei der "Denkmalschutzzone Park Villa Ehinger" werden keine Förderbeiträge ausgerichtet.

*d.h. das Gleiche wird nicht zweimal bezahlt*

<sup>5</sup> Übersteigt der vom Gemeinderat bewilligte Förderbeitrag die gemäss Budget zur Verfügung stehenden finanziellen Mittel der Gemeinde für das laufende Beitragsjahr, erfolgt ein Übertrag (der Auszahlung) ins Folgejahr. Ist dies der Fall, beträgt der Höchstbeitrag (d.h. der Übertrag der Auszahlung ins Folgejahr) maximal 50% des von der Gemeindeversammlung fürs Folgejahr bewilligten Beitragsbudgets.

<sup>6</sup> Wer finanzielle Beitragsleistungen in Anspruch nehmen will, meldet diese im Rahmen der baulichen Vorabklärung mit den entsprechenden Unterlagen bei der Gemeinde an. Die Dorfkerplanungskommission prüft das Begehren und stellt einen entsprechenden Antrag an den Gemeinderat. Die Bewilligung der Förderbeiträge erfolgt durch den Gemeinderat.

<sup>7</sup> Die Auszahlung der Förderbeiträge erfolgt erst nach genehmigter Abnahme durch die Dorfkerplanungskommission oder ein von ihr delegiertes Mitglied.

## § 38 Denkmalschutz zonen

### Zonenparameter:

*Wo die Vorschriften der Denkmalschutz zonen inkl. der rechtsverbindlichen ergänzenden Bestimmungen im Anhang 4 nichts anderes vorsehen, gelten die Zonenvorschriften zur Grundnutzungszone. Dies gilt insbesondere für die Nutzungsart, das Nutzungsmass (Hauptbauten, Wintergärten, Nebenbauten etc.), Dachgestaltung etc.*

### Zweck

<sup>1</sup> Die Denkmalschutz zonen – im Sinne von § 18 RBV – bezwecken die Koordination zwischen Erhaltung und Weiterentwicklung der historisch bedeutsamen Gartenstadt-Siedlungen "Wasserhaus" und "Gartenstadt" sowie des Parks "Villa Ehinger".

### § 38a Denkmalschutz zone "Siedlung Wasserhaus"

#### Zonen Zweck

~~Ziff. 29 Art. 1 Die Denkmalschutz zone "Siedlung Wasserhaus" - im Sinne von § 18 RBV - bezweckt die Erhaltung der Siedlung Wasserhaus.~~

*Die Siedlung Wasserhaus wurde nach dem Ideal einer Gartenstadt konzipiert und in den Jahren 1920 / 1921 realisiert. Sie ist ein wichtiger Zeuge des genossenschaftlichen Wohnungsbaus. Durch ihre städtebauliche Gesamtanlage (Form und Anordnung der Bebauung, Grösse und Anordnung der Nutzgärten / Vorgärten sowie der Erschliessung) und den einzelnen architektonischen Merkmalen an den Bauten gilt die Siedlung Wasserhaus als Kulturdenkmal.*

#### Schutzumfang / Schutzziel

~~Ziff. 29 Art. 2 1 In der Denkmalschutz zone "Siedlung Wasserhaus" sind folgende geschützten Objekte / Schutzelemente enthalten:~~

- die 8 Reiheneinfamilienhaus-Gebäudezeilen,
- die zu den Gebäudezeilen gehörenden Nutzgärten/Vorgärten sowie
- die Linden-Allee im Norden der Siedlung.

#### Ziel

~~Ziff. 29 Art. 2 2~~ Schutzziel ist die Erhaltung und Förderung der geschützten Objekte gemäss Abs. 1 in ihrem ursprünglichen Erscheinungsbild sowie der städtebaulichen Gesamtanlage in ihrer Charakteristik als Gartenstadt-Siedlung.

Gestaltungsanforderungen

~~Ziff. 29 Art. 5.3~~ Alle baulichen Massnahmen an den Bauten und im Aussenraum sowie das Anbringen von technischen Einrichtungen und die Erstellung von Nebenbauten sind in Beachtung der Erhaltung der einheitlichen Gesamtwirkung vorzunehmen.

Ausführungsbestimmungen ergänzende Bestimmungen

~~Ziff. 29 Art. 34~~ Zur Präzisierung des Schutzzumfanges und des Schutzzieles gemäss Abs. 1 und 2 sowie zur Beschreibung der einzelnen geschützten Objekte gelten ergänzend die entsprechenden Objektblätter mit spezifischen Ausführungsbestimmungen im Anhang ~~4.4.1.~~

~~Ziff. 29 Art. 4.5~~ Die Ausführungsbestimmungen im Anhang 1 ~~4.1~~ zu den Abs. ~~2.1~~ aufgeführten geschützten Objekten sind verbindlich.

Der Anhang 4.1 zur Denkmalschutzzone "Wasserhaus" enthält Beschreibungen, spezifische Bestimmungen sowie Massnahmen und definiert die Zuständigkeiten zu den einzelnen geschützten Objekten

4 Die ergänzenden Bestimmungen im Anhang 4.1 sind rechtsverbindlich.

~~7 Die kantonale Denkmalpflege und die Gemeinde können für fachgerechte Sanierungs- und Restaurationsmassnahmen an den Bauten der Reiheneinfamilienhaus-Gebäudezeilen finanzielle Beiträge leisten.~~

Ersatz der Bestimmung in § 37 Finanzielle Beitragsleistungen

**§ 38b Denkmalschutzzone "Gartenstadt"**Schutzzumfang

<sup>1</sup> Der Schutz der Denkmalschutzzone "Gartenstadt" umfasst folgende Schutzelemente:

- die geschützten Bauten (5 Reiheneinfamilienhaus-Gebäudezeilen und die im Vorgarten der Parzelle Nr. 1721 stehende Nebenbaute),
- die zu den Gebäudezeilen gehörenden Vorgärten mit ihren Einfriedigungen,
- die zu den Gebäudezeilen gehörenden Gärten,
- die zum Strassenraum Gartenstadt gehörenden Vorgärten der Nachbarliegenschaften.

Es wird eine frühzeitige Kontaktaufnahme mit der Gemeinde und den zuständigen kantonalen Fachstellen empfohlen (siehe § 36 ZRS)

Ziel

<sup>2</sup> Ziel der Denkmalschutzzone "Gartenstadt" ist die Erhaltung der städtebaulichen Gesamtanlage in ihrer Charakteristik als Gartenstadt-Siedlung unter Berücksichtigung einer zeitgemässen Wohnqualität und eines angemessenen Energiestandards.

Abbruch / Ersatzneubauten

<sup>3</sup> Die geschützten Bauten dürfen nicht abgebrochen werden.

<sup>4</sup> In Ausnahmefällen ist der Abbruch einer geschützten Baute zulässig, wenn dies aus wohngygienischen oder bautechnischen Gründen unumgänglich ist und ein baubewilligungsreifes Ersatzprojekt vorliegt. Der Ersatzneubau ist am ursprünglichen Ort, im ursprünglichen Volumen wiederaufzubauen und sorgfältig in die bestehende Situation einzupassen.

Unumgänglich ist ein Abbruch u.a. dann, wenn die Liegenschaft nicht mehr sanierbar und unbewohnbar ist.

<sup>5</sup> Soweit für die Beurteilung des Abbruchgesuchs und des Baugesuchs für den Ersatzneubau erforderlich, kann der Gemeinderat bei der Baubewilligungsbehörde beantragen, dass ein Nachweis zur Einhaltung der Voraussetzungen für den Abbruch und der Anforderungen an den Ersatzneubau einzureichen ist.



### Gestaltungsanforderungen

<sup>6</sup> Bauliche Massnahmen sind unter Wahrung der geschützten Bauten zulässig und haben im Sinne der ursprünglichen Gestaltung zu erfolgen und höhere Gestaltungsanforderungen zu erfüllen. Die Reparatur von Bauteilen sowie der Ersatz von Bauteilen mit niedriger oder mittlerer Lebensdauer (z.B. Fenster, Läden, Fassadenputz, Ziegel) sind unter Berücksichtigung der ergänzenden Bestimmungen im Anhang 4.2 zulässig.

<sup>7</sup> Farbänderungen sind auf alle Elemente bzw. Bauteile der Aussenhülle des betroffenen Reihenhauses abzustimmen. Die direkten Nachbarhäuser innerhalb der Reihenhaus-Gebäudezeile sind dabei mitzuberücksichtigen. Soweit für die Beurteilung von Baugesuchen erforderlich, kann der Gemeinderat bei der Baubewilligungsbehörde beantragen, dass ein Nachweis zur Einhaltung dieser Vorgaben mittels Farbkonzept bzw. Bemusterungen einzureichen ist.

*Gemäss allgemeiner Verwaltungspraxis werden Gestaltungs- und Farbkonzepte vom Bauwilligen in Konsultation mit der Dorfkernplanungskommission und der kantonalen Denkmalpflege erarbeitet.*

<sup>8</sup> Bauliche Massnahmen an einem Gebäude, welche das Erscheinungsbild der gesamten Reihenhaus-Gebäudezeile beeinflussen, sind auf die gesamte Zeile abzustimmen (z.B. Vordächer Strassenfassade, Ergänzung von Dachaufbauten). Soweit für die Beurteilung von Baugesuchen erforderlich, kann der Gemeinderat bei der Baubewilligungsbehörde beantragen, dass ein Nachweis zur Einhaltung dieser Vorgabe mittels Gestaltungskonzept einzureichen ist.

### Bauliche Massnahmen im Innern

<sup>9</sup> Im Innern sind bauliche Veränderungen innerhalb der bestehenden Brandmauern frei zulässig.

### Strassenraum

<sup>10</sup> Die Gemeinde sorgt für einen der Gartenstadt-Siedlung angemessenen Strassen- und Begegnungsraum. Dieser berücksichtigt die funktionalen und städtebaulichen Ansprüche und Strukturen der Siedlung.

#### Themen Strassenräume:

- Gartenstadt-Strasse: Proportionen, Abstände, Aufenthaltsqualität, Sicherheit
- Stöckackerstrasse: Quartierübergang, Parkierung, Sicherheit

### Ergänzende Bestimmungen

<sup>11</sup> Die ergänzenden Bestimmungen im Anhang 4.2 sind rechtsverbindlich.

## **§ 38c Denkmalschutzzone "Park Villa Ehinger"**

### Schutzumfang

<sup>1</sup> Der Schutz der Denkmalschutzzone "Park Villa Ehinger" umfasst den zur Villa Ehinger gehörenden Park.

### Ziel

<sup>2</sup> Ziel der Denkmalschutzzone "Park Villa Ehinger" ist die Erhaltung des Parkcharakters des zur Villa Ehinger gehörenden Aussenraumes. Zu erhalten sind insbesondere die geschwungene Wegführung sowie der in Gruppen angeordnete Baumbestand.

### Bebauung

<sup>3</sup> Eine Bebauung ist unzulässig. Ausnahmen erfordern eine Interessenabwägung. Der Parkcharakter muss erhalten bleiben.

### Gestaltungsanforderungen

<sup>4</sup> Die Pflege des Parks und allfällige Neu- bzw. Ersatzpflanzungen haben im Einklang mit dem Schutzziel gemäss § 38c Abs. 2 zu erfolgen.

**§ 39 Einzelschutzobjekte**

Zonenparameter:

Wo die Vorschriften der Einzelschutzobjekte inkl. der rechtsverbindlichen ergänzenden Bestimmungen im Anhang 5 nichts anderes vorsehen, gelten die Zonenvorschriften zur Grundnutzungszone. Dies gilt insbesondere für die Nutzungsart, das Nutzungsmass (Hauptbauten, Wintergärten, Nebenbauten etc.), Dachgestaltung etc.

Zweck

<sup>1</sup> Die Einzelschutzobjekte bezwecken die Koordination zwischen Erhaltung und Weiterentwicklung der geschützten Bauten in ihrem baulichen und aussenräumlichen Umfeld.

Im Zonenplan Siedlung sind aus Gründen der inhaltlichen Vollständigkeit auch die unter kantonalem Denkmalschutz stehenden Bauten als orientierender Planinhalt dargestellt.

Schutzumfang

<sup>2</sup> Die Einzelschutzobjekte umfassen:

Es wird eine frühzeitige Kontaktaufnahme mit der Gemeinde und den zuständigen kantonalen Fachstellen empfohlen (siehe § 36 ZRS).

	<b>Einzelschutzobjekt</b>	<b>Typ</b>	<b>Schutzelemente</b>
a)	Baselstrasse 96	Bauernhaus	geschützte Baute Vorplatz
b)	Lärchenstrasse 1-5	Reformiertes Kirchgemeindezentrum	geschützte Baute Aussenraum
c)	Pfarrgasse 7	Pfarrhaus	geschützte Baute Aussenraum
d)	Gutenbergstrasse 1	Haas'sche Schriftgiesserei	geschützte Baute Aussenraum
e)	Tramstrasse 29	Gasthaus Tramstrasse	geschützte Baute Vorplatz
f)	Gruthweg 8	Schulhaus Löffelmatt	geschützte Baute

Die geschützten Bauten umfassen die Hauptbaukörper. Störende Elemente wie nachträgliche Veränderungen, einzelne Bauteile, An- oder Nebenbauten sind vom Schutz ausgenommen.

Ziel

<sup>3</sup> Ziel der Einzelschutzobjekte ist die Erhaltung der geschützten Bauten in ihrem baulichen und aussenräumlichen Umfeld unter Berücksichtigung einer angemessenen Nutzungsdichte, einer zeitgemässen Wohnqualität und eines angemessenen Energiestandards.

Abbruchverbot

<sup>4</sup> Die geschützten Bauten haben als Einzelobjekt bzw. als Bestandteil des gewachsenen Ortsbildes einen hohen Stellenwert. Sie sind vor Zerfall zu schützen und dürfen nicht abgebrochen werden.

Gestaltungsanforderungen

<sup>5</sup> Bauliche Massnahmen und Unterhaltsarbeiten sind nur unter Wahrung der geschützten Baute zulässig und haben mit aller Sorgfalt zu erfolgen. Sie haben einen erhöhten architektonischen Anspruch (Einpassung, Materialisierung, Farbgebung) zu erfüllen. Soweit für die Beurteilung von Baugesuchen erforderlich, kann der Gemeinderat bei der Baubewilligungsbehörde beantragen, dass ein Nachweis zur Einhaltung dieser Vorgaben mittels Farbkonzept bzw. Bemusterungen einzureichen ist.

Bauliche Massnahmen im Innern

<sup>7</sup> Im Innern sind bauliche Veränderungen soweit möglich, als dadurch wertvolle Bauteile nicht beeinträchtigt werden oder verloren gehen.

Ergänzende Bestimmungen

<sup>8</sup> Die ergänzenden Bestimmungen im Anhang 5 sind rechtsverbindlich.

**§ 40 Ortsbildschonzone**Zonenparameter:

Wo die Vorschriften der Ortsbildschonzone inkl. der rechtsverbindlichen ergänzenden Bestimmungen im Anhang 6 nichts anderes vorsehen, gelten die Zonenvorschriften zur Grundnutzungszone. Dies gilt insbesondere für die Nutzungsart, das Nutzungsmass (Hauptbauten, Wintergärten, Nebenbauten etc.), Dachgestaltung etc.

Zweck

<sup>1</sup> Die Ortsbildschonzone bezweckt gemäss § 17 RBV die Erhaltung und Entwicklung ortstypischer Siedlungsteile in ihrem räumlichen Zusammenhang und Erscheinungsbild.

Es wird eine frühzeitige Kontaktaufnahme mit der Gemeinde und den zuständigen kantonalen Fachstellen empfohlen (siehe § 36 ZRS)

Schutzumfang

<sup>2</sup> Die Schonzone umfasst:

	Schonzone	Adresse	Schutzelemente
a)	Schmidholzstrasse	Schmidholzstrasse 45-65	erhaltenswerte Bauten
b)	Lärchenstrasse – Tannenstrasse	Lärchenstrasse 59 Tannenstrasse 16	erhaltenswerte Bauten
c)	Blauenstrasse / Mittlere Gstadstrasse / Tramstrasse	Blauenstrasse 5-15, 21 Mittlere Gstadstrasse 10-16 Tramstrasse 31-41	erhaltenswerte Bauten
		Blauenstrasse 3a, Blauenstrasse 17, 19 Tramstrasse 43-53	Bauten mit Situationswert
d)	Weidenstrasse	Weidenstrasse 5, 8 Weidenstrasse 1	erhaltenswerte Bauten Bauten mit Situationswert Hof, Erschliessungssachse

Die erhaltenswerten Bauten und die Bauten mit Situationswert umfassen die Hauptbaukörper. Störende Elemente wie nachträgliche Veränderungen, einzelne Bauteile, An- oder Nebenbauten sind vom Schutz ausgenommen.

Ziel

<sup>3</sup> Ziel der Ortsbildschonzone ist die Erhaltung der städtebaulichen Strukturen mit ihren erhaltenswerten Bauten unter Berücksichtigung einer angemessenen Nutzungsdichte, einer zeitgemässen Wohnqualität und eines angemessenen Energiestandards.

### Abbruch / Ersatzneubauten

<sup>4</sup> Die erhaltenswerten Bauten sind betreffend Lage, Volumen und Gliederung bedeutend für das Ortsbild. Sie sind vor Zerfall zu schützen und dürfen nicht abgebrochen werden. Ein Ersatzneubau ist möglich, wenn dies aus wohngygienischen oder bautechnischen Gründen unumgänglich ist und ein baubewilligungsfähiges Ersatzprojekt vorliegt.

*Unumgänglich ist ein Abbruch u.a. dann, wenn die Liegenschaft nicht mehr sanierbar und unbewohnbar ist.*

<sup>5</sup> Die Bauten mit Situationswert haben eine raumbildende Funktion. Sie sind aufgrund der Stellung der Baukörper und ihrem Bezug zu den Bauten in der Umgebung ein wichtiger Teil des gewachsenen Ortsbildes. Ein Abbruch und die Erstellung eines Ersatzneubaus sind zulässig.

### Gestaltungsanforderungen

<sup>6</sup> Bauliche und gestalterische Massnahmen an bestehenden Bauten, Neubauten und im Aussenraum haben einen erhöhten architektonischen Anspruch (Einpassung, Materialisierung, Farbgebung) zu erfüllen und dürfen den Charakter und die Identität der Überbauung nicht beeinträchtigen. Massstäblichkeit und Erscheinungsbild der Siedlung müssen gewahrt werden.

*Eigenart bzw. Identität einer Überbauung:*

- *Massstäblichkeit*
- *Fassadengliederung*
- *besondere architektonische Elemente*
- *Aussenraumqualität*

Soweit für die Beurteilung von Baugesuchen erforderlich, kann der Gemeinderat bei der Baubewilligungsbehörde beantragen, dass ein Nachweis zur Einhaltung dieser Vorgaben mittels Gestaltungskonzept, Farbkonzept bzw. Bemusterungen einzureichen ist.

### Bauliche Massnahmen im Innern

<sup>7</sup> Im Gebäudeinneren sind bauliche Veränderungen frei zulässig. Eine Ausnahme bilden innerhalb der Ortsbildschonzone "Weidenstrasse" die Liegenschaften Weidenstrasse 5 und 8.

### Ergänzende Bestimmungen

<sup>8</sup> Die ergänzenden Bestimmungen im Anhang 6 sind rechtsverbindlich.

**§ 37 41 Gestaltungsvorschriften Parksiedlung**

Zweck

<sup>1</sup> Die Gestaltungsvorschriften bezwecken die Koordination zwischen Erhaltung und Weiterentwicklung der städtebaulich bedeutsamen Siedlungen.

Zonenparameter:

Wo die Gestaltungsvorschriften inkl. der rechtsverbindlichen ergänzenden Bestimmungen im Anhang 7 nichts anderes vorsehen, gelten die Zonenvorschriften zur Grundnutzungszone. Dies gilt insbesondere für die Nutzungsart, das Nutzungsmass (Hauptbauten, Wintergärten, Nebenbauten etc.), Dachgestaltung etc.

Schutzumfang

<sup>2</sup> Die Gestaltungsvorschriften umfassen:

Es wird eine frühzeitige Kontaktaufnahme mit der Gemeinde und den zuständigen kantonalen Fachstellen empfohlen (siehe § 36 ZRS)

	<u>Gestaltungsvorschrift</u> <u>Ortsbildschonzone</u>	<u>Adresse</u>	<u>Schutzelemente</u>
a)	Wasserhaus Süd	Wasserhaus 72-120	Baute mit Situationswert
b)	Reiheneinfamilienhaus-Siedlungen	Gustav Bay-Strasse	Baute mit Situationswert
		Carl Spitteler-Strasse	Baute mit Situationswert
		Waidsteinstrasse	Baute mit Situationswert
		Concordiastrasse	Baute mit Situationswert
		Im Weissgrien	Baute mit Situationswert
		Anna Hegner-Strasse	Baute mit Situationswert
		Emil Frey-Strasse	Baute mit Situationswert
		Ameisenholzstrasse	Baute mit Situationswert
		Ringstrasse Carl Geigy-Strasse	Baute mit Situationswert
		Benedikt Banga-Strasse	Baute mit Situationswert
	Grellingerstrasse	Baute mit Situationswert	
c)	Parksiedlung	I) Parkweg 2-8	Baute mit Situationswert
		II) Parkweg 13-15	Baute mit Situationswert
		III) Emil Frey-Strasse 141-153	Baute mit Situationswert
		IV) Schulackerstrasse 30-34	Baute mit Situationswert
		V) Emil Frey-Strasse 155-157	Baute mit Situationswert

Gustav Bay-Strasse 2-32, 31-55 (ungerade Nrn.), Dillackerstrasse 22-26, Heiligholzstrasse 77-81 (ungerade Nrn.)

Carl Spitteler-Strasse 1-26

Waidsteinstrasse 1-23

Concordiastrasse 1-45 (ungerade Nrn.)

Im Weissgrien 1-32  
Schluchtstrasse 19-29 (ungerade Nrn.)

Anna Hegner-Strasse 4-42 (gerade Nrn.),  
Löffelackerstrasse 19-23 (ungerade Nrn.)

Emil Frey-Strasse 174-188 (gerade Nrn.)

Ameisenholzstrasse 8-36 (gerade Nrn.)

Ringstrasse 2-4, 8-20 (gerade Nrn.), 21-27 (ungerade Nrn.)  
Carl Geigy-Strasse 3-13

Benedikt Banga-Strasse 1-22  
Birkenstrasse 33-37 (ungerade Nrn.)

Grellingerstrasse 2-46 (gerade Nrn.)  
Rauracherstrasse 15-21 (ungerade Nrn.)

Die Bauten mit Situationswert umfassen die Hauptbaukörper. Störende Elemente wie nachträgliche Veränderungen, einzelne Bauteile, An- oder Nebenbauten sind vom Schutz ausgenommen.

### Ziel

<sup>3</sup> Ziel der Gestaltungsvorschriften ist die Erhaltung der städtebaulichen Grundstruktur der Siedlungen bzgl. Lage der Hauptbaukörper unter Berücksichtigung einer zeitgemässen Wohnfläche und Wohnungsinfrastruktur pro Wohneinheit.

### Abbruch / Ersatzneubauten

<sup>4</sup> Ein Abbruch ist zulässig, wenn ein baubewilligungsfähiges Ersatzprojekt vorliegt.

### Gestaltungsanforderungen Reiheneinfamilienhaus-Siedlungen und Parksiedlung

<sup>5</sup> Die Bauten mit Situationswert haben eine raumbildende Funktion und sind aufgrund ihrer Lage in einer Gebäudezeile oder einem Gebäude-Ensemble ein wichtiger Teil des gewachsenen Ortsbildes. Bauliche Eingriffe haben sich gestalterisch in die bauliche Umgebung einzupassen. Im Falle eines Ersatzneubaus ist die Lage des Hauptbaukörpers zu übernehmen.

Soweit für die Beurteilung von Baugesuchen erforderlich, kann der Gemeinderat bei der Baubewilligungsbehörde beantragen, dass ein Nachweis zur Einhaltung dieser Vorgaben mittels Gestaltungskonzept, Farbkonzept bzw. Bemusterungen einzureichen ist.

### Gestaltungsanforderungen Wasserhaus Süd

<sup>6</sup> Bauliche und gestalterische Massnahmen an bestehenden Bauten, Neubauten und die Aussenraumgestaltung dürfen den vorhandenen Charakter der Überbauung nicht beeinträchtigen. Baukubus, Massstäblichkeit und einheitliches Erscheinungsbild der Siedlung müssen gewahrt werden.

Sind grössere bauliche Massnahmen oder aussen sichtbare technische Einrichtungen erforderlich, dürfen sie nur auf der Grundlage eines Gesamtkonzeptes erfolgen. Dieses wird von der Gemeinde in Zusammenarbeit mit der kantonalen Denkmalpflege und der Eigentümerschaft erstellt.

Das Konzept bedarf der Zustimmung des Gemeinderates.

### Bauliche Massnahmen im Innern

<sup>7</sup> Im Gebäudeinneren sind bauliche Veränderungen frei zulässig.

### Ergänzende Bestimmungen

<sup>8</sup> Die ergänzenden Bestimmungen im Anhang 7 sind rechtsverbindlich.

~~Für die Parksiedlung gelten in Ergänzung zu § 27 und § 28 Abs. 1 und 2 ZR die Ausführungsbestimmungen zur Gestaltung im Anhang 5.~~

## **30. — Ortsbildschonzone "Wasserhaus Süd"**

### **Art. 1 Zonenzweck**

~~Die Ortsbildschonzone "Wasserhaus Süd" bezweckt — im Sinne von — § 17 RBV — die Erhaltung und Entwicklung der Siedlung Wasserhaus Süd in ihrem räumlichen Zusammenhang und Erscheinungsbild.~~

## E.2 3 Überlagernde Zonen und Festlegungen: Natur- und Umgebungsschutz

### § 38 42 Naturschutzzone

<sup>1</sup> Naturschutzzonen bezwecken die Erhaltung und / oder die Entwicklung ökologisch wertvoller Lebensräume.

<sup>2</sup> In den Naturschutzzonen sind alle Massnahmen untersagt, welche den Schutz- und Entwicklungszielen zuwiderlaufen.

<sup>3</sup> Die Ausführungsbestimmungen zur Naturschutzzone "Welschenmatt" sind im Anhang 5 8 festgelegt.

### § 39 43 Niederterrassenböschungen

In den Niederterrassenböschungen sind Terrainveränderungen sowie die Erstellung von Bauten nicht zulässig.

*Bei den Niederterrassen handelt es sich um geomorphologisch durch den ehemaligen Flussverlauf der Birs gebildeten Talboden mit einer noch erkennbaren Terrassenböschung.*

*Die bauliche Nutzung ist auf der restlichen Parzellenfläche anzuordnen.*

### § 40 44 Erhaltenswerte Grünflächen und Gehölze

<sup>1</sup> Erhaltenswerte Grünflächen und Gehölze umfassen ökologisch wertvolle Objekte. Sie sind im Bestand zu erhalten und zu pflegen.

*Die bauliche Nutzung ist auf der restlichen Parzellenfläche anzuordnen.*

<sup>2</sup> Zur Pflege der erhaltenswerten Grünflächen und Gehölze gelten folgende Grundsätze:

- Grünflächen (ohne Gehölze) sind jährlich nach dem Versamen einmal zu mähen.
- Die Pflege der Gehölze (zurückschneiden, auslichten bzw. auf den Stock setzen, Neupflanzungen usw.) ist mindestens alle 5 Jahre auszuführen. Der jeweilige Charakter des Gehölzes (Niederhecke, Feldgehölz u.a.) ist zu erhalten.
- Bei den Gehölzen sind einheimische und standortgerechte Arten mit der Ausführung von Pflegemassnahmen zu fördern.

*Die Versammlung erfolgt in der Regel bis zum 15. Juli.*

<sup>3</sup> Für neue bewilligungspflichtige Bauten ist ein Abstand zu diesen Objekten von mindestens 3.0 m einzuhalten.

### § 45 Freihaltebereich Siedlung

<sup>1</sup> Der Freihaltebereich Siedlung dient der Erhaltung der Gärten in direktem Bezug zur Denkmalschutzzone "Gartenstadt". Der Freihaltebereich Siedlung ist dauerhaft vor Überbauung frei zu halten. Die Erstellung von Nebenbauten und Anlagen der Gartengestaltung ist zulässig.

<sup>2</sup> Die Parzellenteile innerhalb des Freihaltebereichs Siedlung können in die Berechnung der baulichen Nutzung miteinbezogen werden.

## § 41 46 Aussichtsschutzzone

<sup>1</sup> Aussichtsschutzzonen bezwecken die Freihaltung von Sichtbeziehungen.

<sup>2</sup> Die Freihaltung der Aussicht im Bereich der Aussichtsschutzzonen darf weder durch Bauten und Anlagen noch durch Bepflanzungen sowie andere sichthemmende Veränderungen beeinträchtigt werden.

<sup>3</sup> Die Definition der zu erhaltenden Sichtbeziehungen der einzelnen Aussichtsschutzzonen erfolgt im Anhang ~~6~~ 8 9-11.

## E.3 4 Überlagernde Zonen und Festlegungen: Gefahrenzonen

### § 42 47 Gefahrenzone allgemein

<sup>1</sup> Bei in Gefahrenzonen gelegenen Neubauten und -anlagen sowie bei wesentlichen Änderungen bestehender Bauten und Anlagen in Gefahrenzonen sind Massnahmen zu treffen, die die Bauten und Anlagen gegen die Auswirkungen der spezifischen Naturgefahren hinreichend schützen.

<sup>2</sup> Die baulichen Massnahmen, die zum Schutz vor spezifischen Naturgefahren geplant sind, sind in den Baugesuchsunterlagen darzustellen und zu beschreiben.

<sup>3</sup> Die Haftung des Gemeinwesens für die auf Grund der Gefahrenzonen zu ergreifenden baulichen Schutzmassnahmen oder für Schutzmassnahmen, die auf Grund eines Ausnahmeantrags bewilligt wurden, ist ausgeschlossen.

*Die Ausscheidung von Gefahrenzonen stützt sich auf folgende Planungsgrundlagen:*

- Art. 3 Abs. 3-b RPG: Wohngebiete sind vor schädlichen oder lästigen Einwirkungen [...] möglichst zu verschonen.
- Art. 15 Abs. 4-a RPG: Land kann einer Bauzone zugewiesen werden, wenn es sich zur Überbauung eignet.
- Kantonaler Richtplan: Objektblatt L1.3, Planungsanweisung b
- § 30 RBG: Gefahrenzonen

*Die Paragraphen zu den einzelnen Gefahrenarten (§ 48-50) enthalten nur Bestimmungen zu den im Siedlungsgebiet von Münchenstein vorhandenen Gefahrenstufen.*

### § 43 48 Gefahrenzone Überschwemmung

<sup>1</sup> Gebäude und haustechnische Anlagen sind so zu bauen, dass sie durch mögliche Hochwasserereignisse von geringer Eintretenswahrscheinlichkeit (Jährlichkeit 100 bis 300 Jahre) und unter Beachtung der gemäss der Gefahrenzone ausgewiesenen Gefahrenstufe nicht wesentlich beschädigt werden oder Folgeschäden verursachen.

<sup>2</sup> Mit dem Baugesuch ist, in Absprache mit den kantonalen Fachstellen, für jede Baute eine auf der Naturgefahrenkarte basierende, massgebende Hochwasserkote zu definieren, die sich an der maximalen Überschwemmungshöhe eines Hochwassers mit geringer Eintretenswahrscheinlichkeit (Jährlichkeit 100 bis 300 Jahre) orientiert.

<sup>3</sup> Gebäudeteile, welche unterhalb der massgebenden Hochwasserkote liegen, sind wasserdicht auszugestalten. Unterhalb der massgebenden Hochwasserkote sind ungeschützte Öffnungen in der Gebäudehülle untersagt.

<sup>4</sup> Gebäudehüllen unterhalb der massgebenden Hochwasserkote sind so zu erstellen, dass sie den Beanspruchungen (Wasserdruck, Nässe, Schwemmmaterial) durch mögliche Hochwasserereignisse genügen.

*Jährlichkeit 100 bis 300 Jahre: Eintretenswahrscheinlichkeit für seltene Hochwasserereignisse*

*Zur Festlegung der Hochwasserkote wird empfohlen, vor Baugesuchseingabe eine Abklärung bei der Basellandschaftlichen Gebäudeversicherung vorzunehmen.*

*Für die Definition der Hochwasserkote sind folgende Angaben erforderlich:*

- Projektabsichten
- Terrainverhältnisse (vor und nach Bauprojekt)
- Fliesstiefen gemäss Fliesstiefenkarten



## § 44 49 Gefahrenzone Rutschung

---

<sup>1</sup> Gebäude und haustechnische Anlagen sind so zu bauen, dass sie durch die Art der möglichen Rutschereignisse und unter Beachtung der gemäss der Gefahrenzone ausgewiesenen Gefahrenstufe nicht wesentlich beschädigt werden oder Folgeschäden verursachen.

<sup>2</sup> Die Ver- und Entsorgungsleitungen zum Gebäude sind so auszubilden, dass sie der Art der möglichen Rutschereignisse unter Beachtung der gemäss der Gefahrenzone ausgewiesenen Gefahrenstufe ohne Leck standhalten.

<sup>3</sup> Die massgebenden Einwirkungen der Rutschgefahr sind mit einer Baugrunduntersuchung zu ermitteln.

## § 45 50 Gefahrenzone Steinschlag

---

<sup>1</sup> Die der Steinschlaggefährdung zugewandten Seiten von Gebäuden sind so auszubilden, dass sie durch mögliche Steinschlagereignisse von geringer Eintretenswahrscheinlichkeit (Jährlichkeit 100 bis 300 Jahre) mit einer Einwirkung (Translations- und Rotationsenergie) von 30 kJ nicht wesentlich beschädigt werden.

*Jährlichkeit 100 bis 300 Jahre: Eintretenswahrscheinlichkeit für seltene Steinschlagereignisse.*

<sup>2</sup> Räume, die dem dauernden Aufenthalt von Personen dienen, wie Wohn- und Schlafräume, sind in der Regel auf den der Steinschlaggefährdung abgewandten Seiten von Gebäuden anzuordnen. Ebenso sind Nutzungen um das Gebäude so zu gestalten, dass der Aufenthalt von Personen im Freien hauptsächlich auf der durch das Gebäude geschützten Seite stattfindet.

<sup>3</sup> Bei Neubauten sind innerhalb der Gefahrenzone Steinschlag mit mittlerer Gefährdung gefahrenvermindernde Massnahmen wie Geländeterrassen, stabile Mauern u. dgl. vorzusehen.

## F. Quartierplanung und Ausnahmeüberbauung

### § 46 51 Quartierplanungen

---

<sup>1</sup> Quartierpläne gestützt auf § 37 ff. RBG sind in jeder Bauzone möglich.

*Quartierplanungen: § 37 ff. RBG*

<sup>2</sup> Abweichungen von den Zonenvorschriften sind unter der Berücksichtigung der in § 54 55 Abs. 3 ZR definierten Kriterien im Einvernehmen mit dem Gemeinderat möglich.

<sup>3</sup> Folgende Kriterien sind vom Projektierenden und vom Gemeinderat bei der Ausarbeitung von Quartierplanvorschriften zu beachten:

- a) Einpassung in das Orts- und Landschaftsbild: gute städtebauliche bzw. ortsbauliche Einpassung, lage- und umgebungsgerechte Nutzungsdichte;
- b) Wohnqualität und Wohnhygiene: attraktive Aussenraumgestaltung, zusammengefasste Parkieranlagen, zusammenhängende Grünflächen, naturnahe Gestaltung bzw. Bepflanzung, zweckmässige Erholungseinrichtungen im Aussenraum, optimaler Lärmschutz, Abstellräume in Mehrfamilienhäusern;
- c) Auswirkungen auf die Nachbarschaft: nachbarschaftsverträgliche Nutzungsdichte und Nutzungsart, Verkehrsaufkommen, Beschattung;
- d) Anbindung an das kommunale Erschliessungsnetz: zweckmässige Erschliessung, Kapazität der Erschliessungsanlagen, Erschliessung mit öffentlichem Verkehr, Anbindung an das Fuss- und Radwegnetz;
- e) Sicherstellung von ökologischen Ausgleichsmassnahmen;
- f) Berücksichtigung einer rationellen Energienutzung: Festlegung von Energiestandards, Anschlusspflicht an bestehende Wärmeverbände, Vorgaben zur Verwendung von nicht fossilen Energieträgern.

Der Gemeinderat entscheidet bei jeder Quartierplanung in Beachtung der Ausgangslage über deren Gewichtung.

*Die nebenstehenden Kriterien sollen eine wohngygiensich, architektonisch und städtebaulich sowie erschliessungsmässig gute Qualität einer Überbauung sicherstellen.*

*Naturnahe Bepflanzung: siehe Wegleitung "Naturnahe Gärten, attraktiv gestalten", Amt für Raumplanung, 2007*

*Ökologische Ausgleichsmassnahmen:*

- Flachdachbegrünung
- Verwendung sickerfähiger Beläge
- Retentionsanlagen
- Feuchtbiootope
- Trockensteinmauern
- Naturrasenflächen, Ruderalflächen
- Bäume, Hecken
- etc.

*Bei Quartierplanungen, welche an erhaltenswerte Naturobjekte angrenzen oder ein solches im Areal aufweisen, ist ein ökologisches Fachbüro ins Planungsverfahren mit einzubeziehen.*

*Rechte und Pflichten, welche im Zusammenhang mit einer Quartierplanung stehen, werden im Quartierplan-Vertrag nach § 51 Abs. 2 RBG geregelt.*

<sup>4</sup> In begründeten Fällen kann der Gemeinderat die Durchführung eines Varianzverfahrens verlangen. Der Gemeinderat ist in das Varianzverfahren einzubeziehen. Der Gemeinderat kann sich an den Kosten für das Varianzverfahren beteiligen.

*Varianzverfahren in Form von Variantenstudien, Wettbewerben, Studienaufträge etc. als Grundlage für eine Quartierplanung*

## § 47 52 Ausnahmeüberbauung nach einheitlichem Plan

<sup>1</sup> Bei Überbauungen nach einheitlichem Plan kann der Gemeinderat in den Wohnzonen, Wohn- und Geschäftszonen sowie Zentrumszonen, ausgenommen sind die Zonen W1a und W1b, Abweichungen von den Zonenparametern nach § 47 52 Abs. 5 ZR bei der Baubewilligungsbehörde beantragen. Voraussetzungen sind, dass eine gute Wohnqualität und eine gute Einbettung in die landschaftliche und bauliche Umgebung gewährleistet sind. Dazu sind die Qualitätskriterien gemäss § 46 51 Abs. 3 ZR zu beachten und die Umsetzung ist mit dem Baugesuch nachzuweisen.

*Ausnahmeüberbauung nach einheitlichem Plan: § 50 RBG*

<sup>2</sup> In einem verbindlichen Gesamtplan werden die Situierung, kubische Erscheinung, Dachform, Material- und Farbwahl der Überbauung sowie die Umgebungsgestaltung, Parkierung und interne Erschliessung festgelegt. Dem Gemeinderat steht dabei ein Mitspracherecht zu.

<sup>3</sup> Der Gesamtplan ist mit allen Festlegungen vor der Baugesuchseingabe vom Gemeinderat zu beschliessen und verbindlich zu erklären. Diese Festlegungen der Ausnahmeüberbauung nach einheitlichem Plan werden somit integrierender Bestandteil der Baueingabe bzw. der nachfolgenden Baubewilligung.

<sup>4</sup> Die Mindestfläche für eine Ausnahmeüberbauung nach einheitlichem Plan beträgt 2'000 m<sup>2</sup>.

<sup>5</sup> In Abweichung von den Nutzungsvorschriften der Wohnzonen, Wohn- und Geschäftszonen sowie Zentrumszonen, ausgenommen sind die Zonen W1a und W1b, können die folgenden Parameter um maximal 10 % (relativ) erhöht werden:

- a) Bebauungsziffer;
- b) Sockelgeschoss-, Fassaden- und Gebäudehöhe;
- c) Fassadenlänge;

Dabei kann von der in der Grundnutzung zulässigen Vollgeschosszahl abgewichen werden.

## G. Gebühren und Mehrwertabgabe

### § 48 Gebühren

vom Regierungsrat nicht genehmigt (RRB Nr. 2017-1083 vom 15.08.2017)

### § 49 53 Mehrwertabgabe

Übernahme aus: Mutation Zonenreglement Siedlung § 49 Mehrwertabgabe (RRB Nr. 2018-310 vom 06.03.2018)

<sup>1</sup> Wird mit einer Planungsmassnahme Land von einer Nichtbauzone einer Bauzone zugewiesen (Einzonung) oder erfährt ein Grundstück eine erheblich gesteigerte bauliche Nutzungsmöglichkeit (Auf- oder Umzonung), hat der Grundeigentümer der Gemeinde einen Mehrwertausgleich zu entrichten.

*Erheblich heisst grundsätzlich, dass der Freibetrag von Fr. 35'000.- (vgl. Absatz 3) überschritten wird. Dies kann der Fall sein, wenn eine Wohnzone in eine nächsthöhere Wohnzone umgezont wird (z. B. W1 in W2, W3 in W4 etc.) oder mittels einer Sondernutzungsplanung (Quartierplanung) höhere Werte geschaffen werden.*

*In den allermeisten Fällen sind Mehrwerte bei Sondernutzungsplanungen erzielbar. Die Einzonung kommt selten vor, ist aber mit einem sehr hohen erzielbaren Mehrwert verbunden.*

*In der Regel nicht erheblich sind geringfügige Änderungen an der Bebauungsziffer innerhalb der gleichen Zone sowie die Ermöglichung zusätzlicher Freiflächen für spezielle Nutzungen (z. B. Wintergärten).*

<sup>2</sup> Mehrwertabgaben sind öffentlich-rechtliche Grundlasten. Die Abgabepflicht wird durch die Gemeinde im Grundbuch angemerkt, nachdem die Planungsmassnahme in Rechtskraft erwachsen ist.

*Der Grundbucheintrag beschreibt die Verpflichtung, die auf dem betreffenden Grundstück besteht. Dabei wird lediglich die Verpflichtung festgehalten (betreffend Höhe der Abgabe und deren Fälligkeit vgl. Abs. 3 u. Abs. 4).*

<sup>3</sup> Der Mehrwert errechnet sich aus der Differenz des Wertes der betroffenen Fläche unmittelbar vor der Planungsmassnahme und zum Zeitpunkt der Rechtskraft der Planungsmassnahme, mit der die Mehrnutzung realisiert werden kann. Vom so errechneten Mehrwert, der den Betrag von Fr. 35'000.- pro Parzelle übersteigt, sind bei Einzonungen 40 % und bei Auf- oder Umzonungen und Quartierplänen 25 % geschuldet.

*Der Mehrwert eines Grundstückes wird also erst abgegolten, wenn auch eine Mehrnutzung realisiert wird. In allen anderen Fällen wie Vererbung, Schenkung, Zuweisung bei Ehescheidung, etc. wird noch keine Abgabe fällig. So wird bspw. ein Einfamilienhausbesitzer, dessen Grundstück von einer Zone W2 in eine Zone W3 aufgezont wird, erst mit dem Vorliegen der Baubewilligung für die Mehrnutzung oder mit der entgeltlichen Veräusserung des Grundstückes abgabepflichtig.*

*Gemeinwirtschaftliche Leistungen und allfällige wertmindernde Umstände werden bei der Ermittlung des Mehrwertes berücksichtigt. Wenn also im Rahmen eines Quartierplanes Erschliessungsstrassen und -wege, die auch von der Allgemeinheit (z.B. den benachbarten Quartieren) genutzt werden können, vom Grundeigentümer erstellt werden, so können deren Kosten vom Mehrwert abgezogen werden. Wertmindernde Umstände können eintreten, wenn ein Grundstück bereits bebaut ist und diese Bebauung eine Mehrnutzung beeinträchtigt (allenfalls Abbruchkosten, falls Werte vernichtet werden müssen).*

*Der Freibetrag kann in jedem Fall abgezogen werden.*

*Der Gemeinderat legt Wert darauf, dass die Bestimmung des Mehrwertes fair abläuft. Es wird ein sogenanntes paritätisches Verfahren vorgeschlagen: In einem ersten Schritt einigen sich die Parteien auf einen Schätzungsmodus und auf eine Schätzungsperson. Im zweiten Schritt führt der gewählte Schätzer seine Arbeit durch und legt diese den Parteien vor.*

<sup>4</sup> Der Mehrwertausgleich wird auf den Zeitpunkt, in dem der Mehrwert realisiert wird (Veräusserung / Erteilung der Baubewilligung), fällig und vom Gemeinderat beim Grundeigentümer erhoben. Wird die Mehrwertabgabe bei Auf- oder Umzonungen vertraglich geregelt und grundpfandrechtlich sichergestellt, kann die Abgabe zu einem späteren Zeitpunkt erhoben werden.

*Die Mehrwertabgabe wird erst dann fällig, wenn der Grundeigentümer einen tatsächlichen Nutzen aus der Planungsmassnahme ziehen kann. Dies ist beim Verkauf und der baulichen Nutzung des Grundstücks der Fall. Keine Fälligkeit der Abgabe wird durch nicht entgeltliche Übertragungen ausgelöst.*

<sup>5</sup> Die Gemeinde stellt die zweckgebundene Verwendung der Ausgleichszahlung durch die Führung einer Spezialfinanzierung sicher. Der Ertrag der Mehrwertabgabe ist für Massnahmen der Raumplanung und Raumentwicklung (im Sinne von Art. 5 Abs. 1<sup>ter</sup> RPG wie z.B. Entschädigungen aus materiellen Enteignungen, Aufwertungsmassnahmen des öffentlichen Raumes, Erschliessungen etc.) zu verwenden.

*Damit wird gewährleistet, dass die Allgemeinheit – also auch der Zahler der Mehrwertabgabe – von der Mehrwertabgabe wieder profitiert.*

## II. Schlussbestimmungen

### § 50 54 Vollzug

<sup>1</sup> Der Vollzug dieser Zonenvorschriften, unter Vorbehalt des Baubewilligungsverfahrens, ist Sache des Gemeinderates. Er stellt im Rahmen der Baugesuchsbehandlung die Bedingungen zur Sicherstellung der Zonenvorschriften.

<sup>2</sup> Der Gemeinderat kann als Vollzugshilfen oder für die Beurteilung von Baugesuchen ergänzende Richtlinien zu diesem Reglement erlassen. Diese Grundlagen haben wegleitenden Charakter und sind behördenanweisend für den Vollzug der Zonenvorschriften Siedlung.

*Diese nicht grundeigentumsverbindlichen Dokumente sollen den Behörden als zusätzliche Beurteilungsgrundlagen für ihre Entscheide im Rahmen des Vollzuges der Zonenvorschriften (z.B. bei Baugesuchsprüfungen etc.) dienen.*

<sup>3</sup> Zuwiderhandlungen gegen die Zonenvorschriften Siedlung werden – soweit nicht andere kantonale Gesetze oder Bundesrecht Anwendung finden – wie solche gegen das Raumplanungs- und Baugesetz geahndet. Der Gemeinderat ist dafür besorgt, dass die bei Übertretung dieser Vorschriften erfolgten Schädigungen von Schutzobjekten durch geeignete Massnahmen zu Lasten des Verursachers behoben werden.

*Ergänzende Richtlinien werden vom Gemeinderat nach Bedarf ausgearbeitet und erlassen.*

### § 54 55 Ausnahmen von den Zonenvorschriften

<sup>1</sup> Der Gemeinderat ist berechtigt, in Abwägung öffentlicher und privater Interessen sowie in Würdigung der besonderen Umstände des Einzelfalles, bei der Baubewilligungsbehörde schriftlich und begründet Ausnahmen von den Zonenvorschriften zu beantragen.

*Ausnahmefälle: § 7 Abs. 2 RBV*

*Die Besitzstandsgarantie ist nach § 109 und § 110 RBG gewährleistet.*

<sup>2</sup> In Ergänzung zu den Ausnahmefällen nach § 7 Abs. 2 RBV kann der Gemeinderat zur Sicherstellung des Schutzes vor Naturgefahren Ausnahmen von den Zonenvorschriften beantragen.

<sup>3</sup> Die Baubewilligungsbehörde erlässt auf Antrag des Gemeinderates die entsprechenden Weisungen.

**§ 52 56 Inkrafttreten**

<sup>1</sup> Die von der Gemeindeversammlung am 16. Juni 2016 beschlossenen Zonenvorschriften Siedlung traten mit Regierungsratsbeschluss Nr. 1083 vom 15. August 2017 in Kraft.

*Das Übergangsrecht für die Anwendung der Zonenvorschriften richtet sich nach § 125 RBG (anwendbares Recht).*

Die Mutation Schutz- und Schonzoneplanung zu den Zonenvorschriften Siedlung tritt mit der rechtskräftigen Genehmigung durch den Regierungsrat in Kraft.

*Die Besitzstandsgarantie ist nach § 109 und § 110 RBG gewährleistet.*

<sup>2</sup> Mit Inkrafttreten der Mutation Schutz- und Schonzoneplanung zu den Zonenvorschriften Siedlung werden alle im Widerspruch stehenden früheren nutzungsplanerischen Festlegungen aufgehoben, dies gilt insbesondere für folgende früheren Beschlüsse aufgehoben:

- a) Zonenvorschriften Siedlung (Plan und Reglement), RRB Nr. 983 vom 21. März 1967 und sämtliche nachfolgende Mutationen;
- b) Lärm-Empfindlichkeitsstufen-Plan (für das Siedlungsgebiet), RRB Nr. 2452 vom 19. September 1995 und sämtliche nachfolgende Mutationen.

## **I.H. Beschlüsse und Genehmigung**

### **Gemeinde**

Beschluss des Gemeinderates: 4. Februar und 16. Juni 2020  
Beschluss der Gemeindeversammlung: .....  
Referendumsfrist: .....bis .....  
Urnenabstimmung: .....  
Publikation der Auflage im Amtsblatt Nr. ... vom .....  
Auflagefrist: .....bis .....

Namens des Gemeinderates

Die Gemeindepräsidentin: Der Geschäftsleiter:

*Jeanne Locher*

*Stefan Friedli*

---

### **Kanton**

Vom Regierungsrat des Kantons Basel-Landschaft genehmigt  
mit Beschluss Nr. .... vom .....

Publikation des Regierungsratsbeschlusses  
im Amtsblatt Nr. .... vom .....

## K I. Anhang zum Zonenreglement

### Verbindlichkeit des Anhangs

Rechtsverbindlich sind nur die grau hinterlegten ergänzenden Bestimmungen. Alle restlichen Inhalte dienen zur Erläuterung der Zonenvorschriften und haben nur orientierenden Charakter.

Beispiel zur Orientierung:

#### Verputz

Kommentar:

##### Bedeutung Verputz

Der bei allen Reihenhaus-Gebäudezeilen verwendete Kellenwurf-Verputz ist wesentlich für das Erscheinungsbild der Gartenstadt-Siedlung. Der Erhalt des Originalverputzes ist wünschenswert.

**orientierend**

##### Ersatz des Originalverputzes

Der Ersatz des Originalverputzes ist möglich, der neue Verputz ist dabei als Kellenwurf auszuführen.

##### Dämmputz

Das Anbringen eines Dämmputzes ist möglich, wenn das minimale Profil von 2 cm zu den Gliederungselementen eingehalten wird (siehe ergänzende Bestimmungen). Es ist im Einzelfall zu prüfen, ob diese Vorgabe durch das Entfernen des Originalputzes und die Anbringung eines Dämmputzes eingehalten werden kann. Details dazu siehe "Bauphysikalisches Gutachten" der prona AG vom 19.06.2017.

ergänzende Bestimmungen gemäss

§ 38b ZRS:

**rechtsverbindlich**

#### § A 1.1.1 Art des Verputzes und minimales Profil

- Der Verputz ist als Kellenwurf auszuführen. Dabei ist ein minimales Profil zu den auskragenden Gliederungselementen (Tür- und Fenstergewände, horizontaler Fries, etc.) von 2 cm einzuhalten. Gemessen wird zwischen den Körnern.

Skizze

#### Messweise minimales Profil Gliederungselemente ("zwischen den Körnern")

**orientierend**

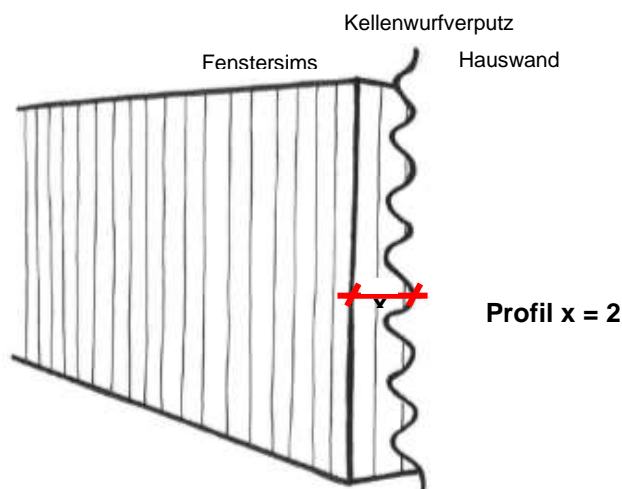

## Anhang 1 Massgebende Parzellenfläche für Berechnung der baulichen Nutzung in der Zone W1b und W2b (bzw. BLU-Gebieten)

### Anhang 1.1 BLU Höhenweg / Im Kaspar

Parzellen Nr.	GB-Fläche nach amtl. Vermessung [m <sup>2</sup> ]	Massgebende Fläche [m <sup>2</sup> ]	Bemerkungen	Hinweis Nr.
2157	1253	1713		1
2158	558	747		1
2159	502	660		1
2160	546	687		1
2161	747	969		1
2162	644	840		1
2163	1474	1591	Parz. Mutation z.G. 2163 + 150 m <sup>2</sup>	1
2165	760	878	Anteil BLU von Ursprungsparzelle 2165 (185 m <sup>2</sup> )	1
3672	780	847		1
3673	691	700		1
5115	455	533.5	Neuparzellierung mit (Parz. 6841)	1
5116	785	653		1
5117	507	1687	Baubeschränkung Neuparzellierung	1
5363	423			
6325	375			
5118	731	3991	Anteil BLU von Ursprungsparzelle 2165 (185 m <sup>2</sup> )	1
6303	279		Baubeschränkung Neuparzellierung	2
6304	488			2
6305	288			2
6306	303			2
6307	324			2
6308	329			2
6530	853			2
6841	344	533.5	Neuparzellierung mit (Parz. 5115)	2

Hinweis Nr. 1 Mutation zum Zonenplan Siedlung Höhenweg / Im Kaspar (Regierungsratsbeschluss Nr. 244 vom 10. Februar 2004)

Hinweis Nr. 2 Nachträgliche Parzellenmutationen

Hinweis Nr. 3 Keine Aufteilung der anrechenbaren Fläche der BLU von 337 m<sup>2</sup> auf die einzelnen Parzellen. Daraus resultierte eine Baubeschränkung infolge über- und unternutzter Parzellen.

Hinweis Nr. 4 Fest zugewiesene fiktive Fläche gemäss Tabelle vom 31. Oktober 2010

Hinweis Nr. 5 Parzelle 5571 wurde aufgehoben. Neubildung von Parzelle 5791 + 5793. Der Anteil aus Baulandumlegung wurde nicht auf die drei Parzellen verteilt. Daraus resultierte eine Baubeschränkung für 5570; 5791; 5793.



**K. Anhang zum Zonenreglement****Anhang 1: Massgebende Parzellenfläche für Berechnung der baulichen Nutzung in der Zone W1b und W2b (bzw. BLU-Gebieten)****Anhang 1.2 BLU Im Keinitz**

Parzellen Nr.	GB-Fläche nach amtl. Vermessung [m <sup>2</sup> ]	Massgebende Fläche [m <sup>2</sup> ]	Bemerkungen	Hinweis Nr.
2100	654	654		
2102	963	963		
2103	479	512		
3334	963	1043		
4148	551	589		
4149	619	661	Baubeschränkung	
4150	662	707		
4391	1821	1947		
4392	688	736		
4500	545	663.5	Baubeschränkung / übernutzt	
4501	540	587.5	übernutzt	
4502	603	673	übernutzt	
4503	670	740	übernutzt	
4504	671	671	übernutzt	
4505	543	543	übernutzt	
4506	520	560	übernutzt	
4590	607	607	Baubeschränkung z.G. 4593	
4593	655	655	Baubeschränkung z.L. 4590	
4594	583	583	Nutzungsumlager. (Sockelgesch.)	
4595	594	627	Nutzungsumlagerung	
4596	597	597	Nutzungsumlagerung	
4597	592	592	Nutzungsumlagerung	
4631	515	550		
4632	503	538		
4633	462	542	BLU 32 m <sup>2</sup> / 45/90 von 4635	
4634	404	480	BLU 28 m <sup>2</sup> / 45/90 von 4635	
4636	75	80		
4681	481	514		

Hinweis Nr. 1 Mutation zum Zonenplan Siedlung Höhenweg / Im Kaspar (Regierungsratsbeschluss Nr. 244 vom 10. Februar 2004)

Hinweis Nr. 2 Nachträgliche Parzellenmutationen

Hinweis Nr. 3 Keine Aufteilung der anrechenbaren Fläche der BLU von 337 m<sup>2</sup> auf die einzelnen Parzellen. Daraus resultierte eine Baubeschränkung infolge über- und unternutzter Parzellen.

Hinweis Nr. 4 Fest zugewiesene fiktive Fläche gemäss Tabelle vom 31. Oktober 2010

Hinweis Nr. 5 Parzelle 5571 wurde aufgehoben. Neubildung von Parzelle 5791 + 5793. Der Anteil aus Baulandumlegung wurde nicht auf die drei Parzellen verteilt. Daraus resultierte eine Baubeschränkung für 5570; 5791; 5793.

~~K. Anhang zum Zonenreglement~~~~Anhang 1: Massgebende Parzellenfläche für Berechnung der baulichen Nutzung in der Zone W1b  
und W2b (bzw. BLU-Gebieten)~~**Anhang 1.3 BLU Schlossmatt**

Parzellen Nr.	GB-Fläche nach amtl. Vermessung [m <sup>2</sup> ]	Massgebende Fläche [m <sup>2</sup> ]	Bemerkungen	Hinweis Nr.
2136	520	568		
2137	550	603		
2138	648	701		
2139	640	641		
2140	1776	1952	2276 m <sup>2</sup> abzüglich BR6526 500 m <sup>2</sup> = 1776 m <sup>2</sup>	
3802	464	532		
3803	715	751		
4398	2745	3016		
4888	605	650		
4889	643	752	BLU = 62 m <sup>2</sup> / 1/4 Anteil an 4892 = 47 m <sup>2</sup>	
4890	643	740	BLU = 50 m <sup>2</sup> / 1/4 Anteil an 4892 = 47 m <sup>2</sup>	
4891	615	744	BLU = 82 m <sup>2</sup> / 1/4 Anteil an 4892 = 47 m <sup>2</sup>	
4901	621	710		
4902	649	699		
4903	641	740	BLU = 52 m <sup>2</sup> / 1/4 Anteil an 4892 = 47 m <sup>2</sup>	
4904	704	748		
4928	611	626		
4929	641	737	BLU = 43 m <sup>2</sup> / 53/81 Anteil an 4932 = 53 m <sup>2</sup>	
4930	472	594	BLU = 95 m <sup>2</sup> / 27/81 Anteil an 4932 = 27 m <sup>2</sup>	
4931	501	594		
4941	504	532		
5127	480	528		
5128	480	531		
6207	521	573		
6208	520	572		
(6526)	500	549		

Hinweis Nr. 1 Mutation zum Zonenplan Siedlung Höhenweg / Im Kaspar (Regierungsratsbeschluss Nr. 244 vom 10. Februar 2004)

Hinweis Nr. 2 Nachträgliche Parzellenmutationen

Hinweis Nr. 3 Keine Aufteilung der anrechenbaren Fläche der BLU von 337 m<sup>2</sup> auf die einzelnen Parzellen. Daraus resultierte eine Baubeschränkung infolge über- und unternutzter Parzellen.

Hinweis Nr. 4 Fest zugewiesene fiktive Fläche gemäss Tabelle vom 31. Oktober 2010

Hinweis Nr. 5 Parzelle 5571 wurde aufgehoben. Neubildung von Parzelle 5791 + 5793. Der Anteil aus Baulandumlegung wurde nicht auf die drei Parzellen verteilt. Daraus resultierte eine Baubeschränkung für 5570; 5791; 5793.

**K. Anhang zum Zonenreglement**  
**Anhang 1: Massgebende Parzellenfläche für Berechnung der baulichen Nutzung in der Zone W1b und W2b (bzw. BLU-Gebieten)**

### Anhang 1.4 BLU Im Hintenaus (Teil 1 von 3)

Parzellen Nr.	GB-Fläche nach amtl. Vermessung [m <sup>2</sup> ]	Massgebende Fläche [m <sup>2</sup> ]	Bemerkungen	Hinweis Nr.
955	713	784		
956	2244	2464		
957	752	826		
962	1878	2045		
964	431	458	aus BLU 82 m <sup>2</sup> (83 m <sup>2</sup> )	
968	559	613		
974	5364	5918		
981	582	790	Anteil an Parzelle 5237 (103/159)	
989	1381	1457		
994	2386	3211	Nutzungsumlagerung	
999	566	622		
1001	650	715		
1402	823	838	61 m <sup>2</sup> + 1/3 Ant. an Parz. 5003 / abz. Wald 80 m <sup>2</sup>	
1404	1439	1570		
1405	1066	1066		
1412	428	470		
1418	571	628		
1420	572	628		
1422	279	314		
1424	680	780		
1425	525	578		
1426	700	761		
1436	605	673		
1437	2392	2613		
1438	1394	1395		
2391	1035	1085		
2408	1073	1217		
2409	864	949		
3863	1496	1643		

**Fortsetzung Teil 2 und 3: Seite 29 und 30**

Hinweis Nr. 1 Mutation zum Zonenplan Siedlung Höhenweg / Im Kaspar (Regierungsratsbeschluss Nr. 244 vom 10. Februar 2004)

Hinweis Nr. 2 Nachträgliche Parzellenmutationen

Hinweis Nr. 3 Keine Aufteilung der anrechenbaren Fläche der BLU von 337 m<sup>2</sup> auf die einzelnen Parzellen. Daraus resultierte eine Baubeschränkung infolge über- und unternutzter Parzellen.

Hinweis Nr. 4 Fest zugewiesene fiktive Fläche gemäss Tabelle vom 31. Oktober 2010

Hinweis Nr. 5 Parzelle 5571 wurde aufgehoben. Neubildung von Parzelle 5791 + 5793. Der Anteil aus Baulandumlegung wurde nicht auf die drei Parzellen verteilt. Daraus resultierte eine Baubeschränkung für 5570; 5791; 5793.

**K. Anhang zum Zonenreglement****Anhang 1: Massgebende Parzellenfläche für Berechnung der baulichen Nutzung in der Zone W1b  
und W2b (bzw. BLU-Gebieten)****BLU Im Hintenaus (Teil 2 von 3)**

Parzellen Nr.	GB-Fläche nach amtl. Vermessung [m <sup>2</sup> ]	Massgebende Fläche [m <sup>2</sup> ]	Bemerkungen	Hinweis Nr.
4142	955	1002		
4859	587	711		
4869	528	581		
4940	343	343		
4957	767	834		
4958	580	637		
4960	500	548.6		
4961	596	655		
4974	719	791		
4975	650	715		
4989	509		Baubeschränkung	3
4990	747		Baubeschränkung	3
4991	294		Baubeschränkung	3
4992	275		Baubeschränkung	3
4994	372		Baubeschränkung	3
4998	387		Baubeschränkung	3
5001	613	630	61 m <sup>2</sup> + 1/3 Ant. an Parz. 5003 / abz. Wald 78 m <sup>2</sup>	
5002	689	784	61 m <sup>2</sup> + 1/3 Ant. an Parz. 5003	
5233	693	735		
5235	1015	1015		
5236	565	670		
5244	657	777	Baubeschränkung	
5450	444	564	Baubeschränkung	
5568	381	497		4
5569	379	497		4
5570	298		Baubeschränkung (Zusammenlegung mit 5571)	4 + 5
5572	379	497		4
5573	379	497		4

**Fortsetzung Teil 3: Seite 30**

Hinweis Nr. 1 Mutation zum Zonenplan Siedlung Höhenweg / Im Kaspar (Regierungsratsbeschluss Nr. 244 vom 10. Februar 2004)

Hinweis Nr. 2 Nachträgliche Parzellenmutationen

Hinweis Nr. 3 Keine Aufteilung der anrechenbaren Fläche der BLU von 337 m<sup>2</sup> auf die einzelnen Parzellen. Daraus resultierte eine Baubeschränkung infolge über- und unternutzter Parzellen.

Hinweis Nr. 4 Fest zugewiesene fiktive Fläche gemäss Tabelle vom 31. Oktober 2010

Hinweis Nr. 5 Parzelle 5571 wurde aufgehoben. Neubildung von Parzelle 5791 + 5793. Der Anteil aus Baulandumlegung wurde nicht auf die drei Parzellen verteilt. Daraus resultierte eine Baubeschränkung für 5570; 5791; 5793.

**K. Anhang zum Zonenreglement****Anhang 1: Massgebende Parzellenfläche für Berechnung der baulichen Nutzung in der Zone W1b und W2b (bzw. BLU-Gebieten)****BLU Im Hintenaus (Teil 3 von 3)**

Parzellen Nr.	GB-Fläche nach amtl. Vermessung [m <sup>2</sup> ]	Massgebende Fläche [m <sup>2</sup> ]	Bemerkungen	Hinweis Nr.
5612	503	569		4
5613	475	623		4
5614	475	623		4
5615	475	623		4
5616	556	729		4
5617	477	623		4
5618	476	623		4
5619	680	862		4
5620	609	834		4
5621	1030	699		4
5651	495	623		4
5652	483	623		4
5653	1160	693		4
5659	570	626		4
5791	230		Baubeschränkung (Zusammenlegung mit 5570)	4 + 5
5793	230		Baubeschränkung (Zusammenlegung mit 5570)	4 + 5
5959 (5961)	882	882		
6068	403	458	aus BLU 82 m <sup>2</sup> (83 m <sup>2</sup> )	
6209	293	314		
6518	428	470		

Hinweis Nr. 1 Mutation zum Zonenplan Siedlung Höhenweg / Im Kaspar (Regierungsratsbeschluss Nr. 244 vom 10. Februar 2004)

Hinweis Nr. 2 Nachträgliche Parzellenmutationen

Hinweis Nr. 3 Keine Aufteilung der anrechenbaren Fläche der BLU von 337 m<sup>2</sup> auf die einzelnen Parzellen. Daraus resultierte eine Baubeschränkung infolge über- und unternutzter Parzellen.

Hinweis Nr. 4 Fest zugewiesene fiktive Fläche gemäss Tabelle vom 31. Oktober 2010

Hinweis Nr. 5 Parzelle 5571 wurde aufgehoben. Neubildung von Parzelle 5791 + 5793. Der Anteil aus Baulandumlegung wurde nicht auf die drei Parzellen verteilt. Daraus resultierte eine Baubeschränkung für 5570; 5791; 5793.

**K. Anhang zum Zonenreglement**

**Anhang 2 Prinzipskizzen**

**Bemerkung zu den Prinzipskizzen**

Die Prinzipskizzen dienen zur Erläuterung von einzelnen Bestimmungen im Zonenreglement Siedlung und haben somit keine Rechtswirksamkeit.

§ 4 Bebauungsziffer



§ 4 Abs. 2 lit. g Unterirdische  
Einstellhallen

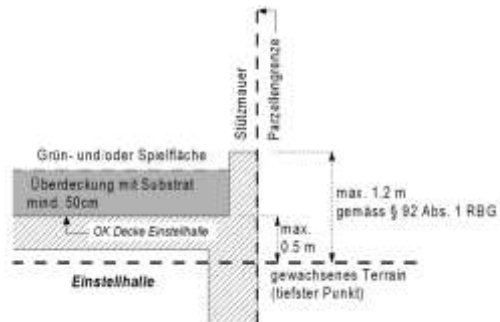

§ 5 Sockelgeschosshöhe

§ 6 Fassadenhöhe

§ 7 Gebäudehöhe

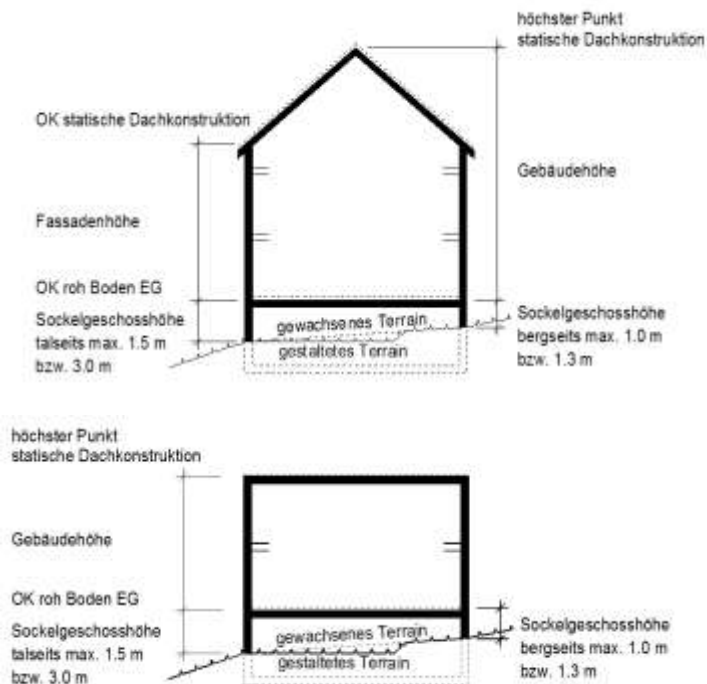

**K. Anhang zum Zonenreglement**

**Anhang 2: Prinzipskizzen**

**Bemerkung zu den Prinzipskizzen**

Die Prinzipskizzen dienen zur Erläuterung von einzelnen Bestimmungen im Zonenreglement Siedlung und haben somit keine Rechtswirksamkeit.

**§ 2 Zonenparameter  
Gebäudeprofil-Masse für Zonen W1a und W1b**

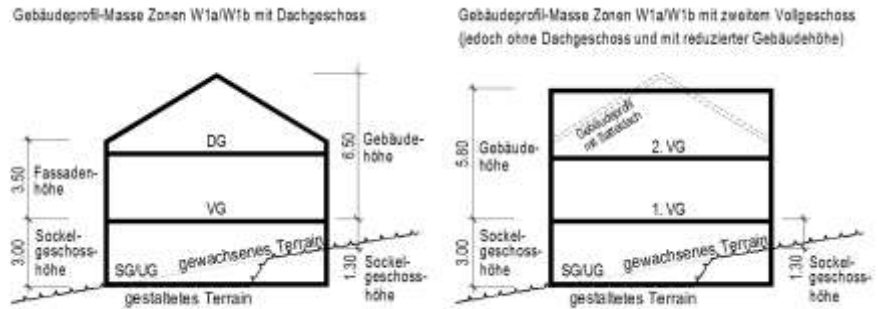

**§ 8 Gebäudelänge**

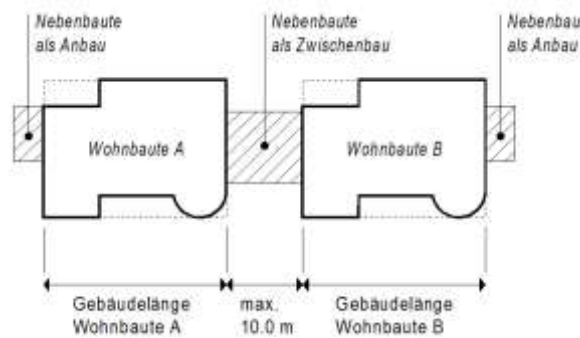

**§ 9 Gebäudeprofil in Gewerbe- und Industriezonen**

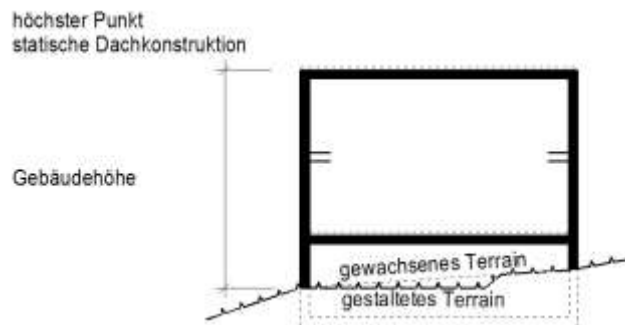

**§ 11 Abgrabungen am Gebäudesockel**



**K. Anhang zum Zonenreglement**

**Anhang 2: Prinzipskizzen**

**Bemerkung zu den Prinzipskizzen**

Die Prinzipskizzen dienen zur Erläuterung von einzelnen Bestimmungen im Zonenreglement Siedlung und haben somit keine Rechtswirksamkeit.

§ 12 Abs. 2 Versetzte Geschossbauweise (vertikaler Versatz)

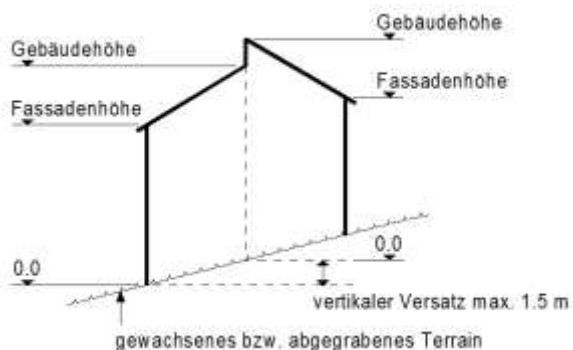

§ 12 Abs. 3 Versetzte Geschossbauweise (horizontaler Versatz)

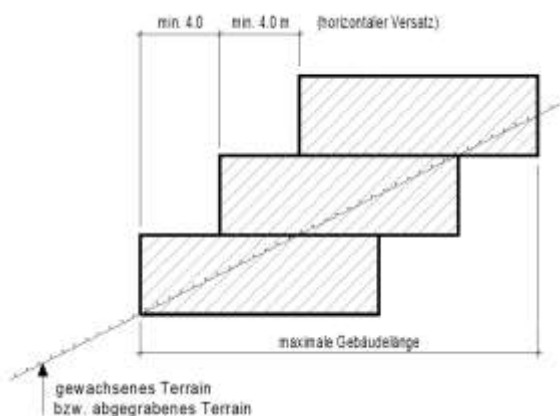

§ 14 Abs. 3 Kniestockhöhe



§ 15 Abs. 2 Firstlage bei Satteldächern

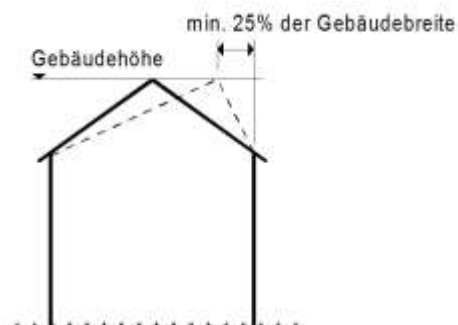



**K. Anhang zum Zonenreglement**

**Anhang 2: Prinzipskizzen**

**Bemerkung zu den Prinzipskizzen**

Die Prinzipskizzen dienen zur Erläuterung von einzelnen Bestimmungen im Zonenreglement Siedlung und haben somit keine Rechtswirksamkeit.

§ 15 Abs. 3 Satteldächer mit Wiederkehranbauten

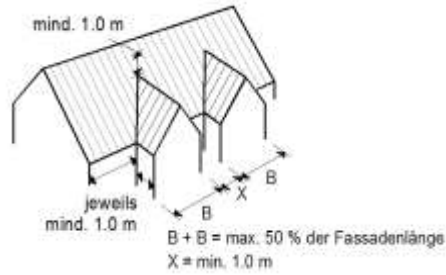

§ 15 Abs. 4 Mansarddach

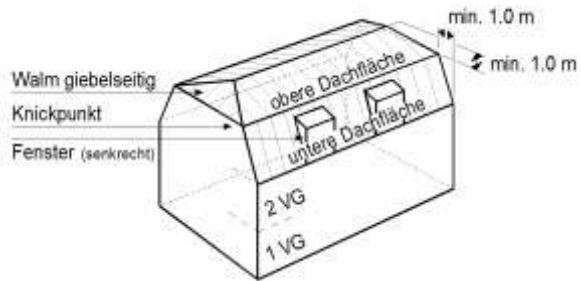

§ 16 Dachaufbauten und Dacheinschnitte

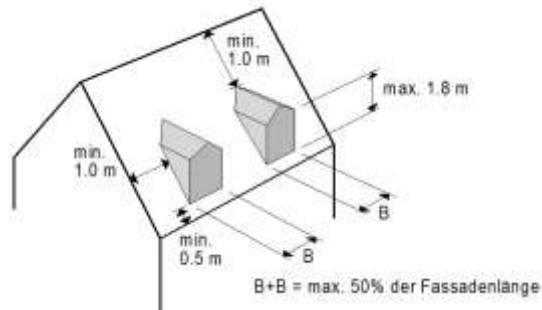

§ 17 Attikageschosse

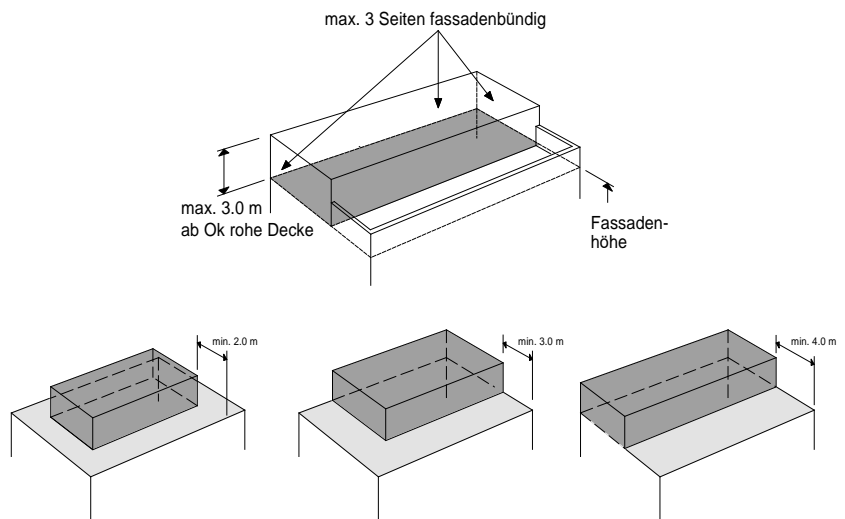

**K. Anhang zum Zonenreglement****Anhang 2: Prinzipskizzen****Bemerkung zu den Prinzipskizzen**

Die Prinzipskizzen dienen zur Erläuterung von einzelnen Bestimmungen im Zonenreglement Siedlung und haben somit keine Rechtswirksamkeit.

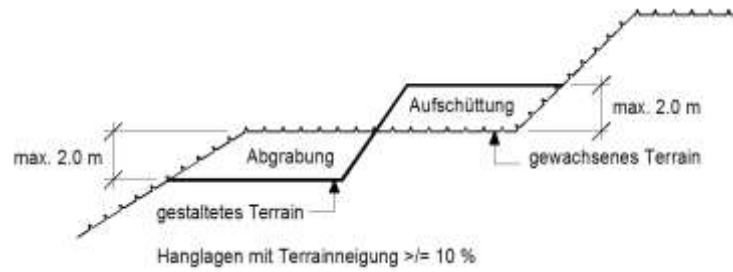
**§ 19 Aufschüttungen und Abgrabungen (Terraingestaltung)**

**K. Anhang zum Zonenreglement****Anhang 3 Alterswohnen "Untere Loog"**

<sup>1</sup> Zugelassen sind:

- a) Miet-Alterswohnungen mit minimalem Betreuungsangebot in der Regel für Personen, welche das 60. Altersjahr zurückgelegt haben. Ausnahmen sind möglich für:
  - behinderte Personen
  - Frühpensionierte
  - Paare mit grossem Altersunterschied
  - Weitere im Sinne der Nutzungsbestimmungen
- b) dazugehörige Infrastruktureinrichtungen wie Gemeinschaftsräumlichkeiten und weitere gemeinschaftlich genutzte Bauten und Anlagen

<sup>2</sup> Die maximal zulässige Bebauungsziffer beträgt 32%.

Nicht zur Nutzung zählen eingeschossige Bauten bis 3.5 m ab gestaltetem Terrain wie Gartenpavillons, Schöpfe, gedeckte Sitzplätze (exkl. Pergolen) und Ähnliches bis zu einer Gesamtfläche von max. 150 m<sup>2</sup>.

<sup>3</sup> In den Räumlichkeiten für das Alterswohnen "Untere Loog" werden Räume für die gemeinschaftliche Nutzung durch die Mieter zur Verfügung gestellt, dies umfasst insbesondere:

- Gemeinschaftsraum mit Küche
- Kurs- und Bewegungsräumlichkeiten
- Räumlichkeiten für Spitex-Dienste
- Gästezimmer

<sup>4</sup> Definition des Gebäudeprofils

- a) max. Vollgeschosszahl: 5
- b) max. Fassadenhöhe: 15.0 m
- c) max. Sockelgeschosshöhe: 1.0 m
- d) max. Gebäudehöhe: 16.0 m
- e) Nicht zur Gebäudehöhe zählen technische Einrichtungen wie Liftaufbauten, Treppenaufgänge, Oberlichter, Sturzgeländer, Solaranlagen, Photovoltaikanlagen und dergleichen in der technisch notwendigen Höhe sowie Isolationen und Dachbegrünungen.
- f) Es sind nur Flachdächer zugelassen.
- g) Die maximale Gebäudelänge beträgt 62.0 m.

<sup>5</sup> Alle Wohnungen sind behindertengerecht nach Norm SN 521 500 zu erstellen. Die Wohnungen müssen altersgerechten und grosszügigen Ansprüchen genügen und so ausgestaltet werden, dass ein Zimmer pflegebettgängig ist. Eine Liftanlage pro Haus muss rollbahrgängig sein.

<sup>6</sup> Mit dem Baugesuch ist das Konzept bezüglich des betreuten Alterswohnens einzureichen. Es hat insbesondere die angebotenen Massnahmen zur Erhaltung der Eigenständigkeit bis in hohe Alter in der eigenen Wohnung aufzuzeigen (wie z.B. Erledigung von Haushaltsarbeiten, gesellschaftliche und kulturelle Angebote, Hilfsangebote für die einfache Krankenpflege und die Intensivpflege).

<sup>7</sup> Die Umgebungsgestaltung ist mit der Gemeinde abzusprechen und bedarf deren Zustimmung. Es sind ökologische Gesichtspunkte sowie alle notwendigen technischen Einrichtungen (Abfallkonzept, Beleuchtung etc.) zu berücksichtigen.

## Anhang 4 Denkmalschutzzonen

### Anhang 4.1 Denkmalschutzzone "Wasserhaus"

#### Objekt: Reiheneinfamilienhaus-Gebäudezeilen

Lage: Gemäss Zonenplan Siedlung (Denkmalschutzzone Siedlung Wasserhaus)

Beschreibung: Die Bebauung umfasst acht einheitliche Gebäudezeilen mit Reiheneinfamilienhäusern, welche entlang von zwei parallelen Strassenzügen mit jeweils vier Zeilen von Norden nach Süden ausgerichtet sind. Die Bebauung bildet zusammen mit dem Strassen- und Wegnetz ein orthogonal straff angelegtes Siedlungsmuster. Der Siedlungsgrundriss basiert auf einem Vorprojekt, welches Hans Bernoulli 1919 entwickelt hat. 60 der ursprünglich geplanten 100 Einfamilienhäuser wurden 1920/21 in leicht modifizierter Form realisiert. Die Ausführung erfolgte unter Wilhelm Brodbeck aus Liestal.

Die additiv aneinander gereihten, zweigeschossigen Wohnhäuser sind unter einem durchlaufenden Walmdach mit einheitlicher First- und Traufinie zu Zeilen zusammengefasst.

Die Anordnung der Fenster und der Hauszugänge ist einheitlich. Die Fenster und die Hauszugänge sind mit markanten Gewändeprofilen ausgestattet. Zudem verfügt jeder Hauszugang über ein über dem Türsturz angebrachtes ein individuelles Tierrelief (gestaltet vom Bildhauer Otto Kappeler). Bei einzelnen Hauszugängen ist noch das ursprüngliche Rosenspalier vorhanden. Die Fenster sind mit Schlagläden ausgestattet, welche ursprünglich aus Holz gefertigt und grün gestrichen waren. Auf der Strassenseite verfügen die einzelnen Wohnhäuser jeweils über eine Dachaufbaute.

Bedeutung: Die 8 Reiheneinfamilienhäuser bilden zusammen mit den Nutzgärten und Vorgärten die Siedlungstypologie einer Gartenstadt-Siedlung der 1920er Jahre. Stilistisch ist die Bebauung in die Übergangsphase zur Moderne einzuordnen. Einzelne Elemente wie Walmdächer mit den Lukarnen, Klappläden und Gewändeprofile entsprechen jedoch noch der traditionellen örtlichen Bauweise. In der Typisierung und Standardisierung zeichnet sich die Industrialisierung des Bauwesens ab, welche sich auch in der Vereinheitlichung bzw. Wiederholung des Fassadenbildes bemerkbar macht.

Gartenstädte entstanden als Reaktion auf die Wohnungsnot nach dem ersten Weltkrieg sowie aufgrund der damals misslichen Wohnverhältnisse in den Städten. Die Realisierung erfolgte auf genossenschaftlicher Basis und umfasste meist eine grössere Neubebauung. Sie zeichnen sich dadurch aus, dass sie lagemässig ausserhalb der damals bestehenden Städte bzw. Dörfer im Grünen erstellt wurden und die einzelne Wohnung über einen eigenen Nutzgarten verfügte. Zudem umfassten die Siedlungen auch gemeinschaftliche Einrichtungen (Gemeinschaftshaus, Pflanzgärten, Schulhaus etc.).

Objektspezifische Schutz- und Entwicklungsziele:

- Erhaltung der acht Reiheneinfamilienhaus-Gebäudezeilen im äusseren Erscheinungsbild sowie der wertvollen architektonischen Details an den Bauten
- Sicherstellung der Einpassung bzw. Unterordnung beim Anbringen von technischen Massnahmen sowie ergänzenden Kleinbauteilen

**Ausführungs-  
bestimmungen  
ergänzende Bestim-  
mungen gemäss**

**§ 38a ZRS:**

**Nummerierung und  
Titel neu eingefügt,  
Punkte thematisch  
geordnet**

**§ A 4.1.1 Fassade**

- Fassade: Erhaltung einheitliche Farbgebung und Struktur bzw. Art des Verputzes (Wümliputz) sowie einheitliche Gliederung der Fassade betreffend Anordnung von Fenstern und Türen
- Kann eine Heizung nachweislich nicht an den bestehenden Kamin angeschlossen werden (z.B. Kombination Gas – Holz), so ist das Führen eines Abgasrohres auf der gartenseitigen Fassade zulässig. Die neuen Elemente sind gut in die Fassade einzupassen.
- Strassenseitig ist das Anbringen von Sonnenschutz-Vorrichtungen nicht gestattet.

**§ A 4.1.2 Fenster und Türen**

- Fenster, Fensterläden und Türen sowie Gewände: Die Anordnung, die Dimensionierung und die Farbgebung sind zu erhalten. Fensterläden sind in Holz oder Metall auszuführen. Fenster können in Holz oder Holz-Metall ausgeführt werden. Die Fenster weisen keine Sprossen auf und die vorhandene Teilung der Fenster ist beizubehalten.

**§ A 4.1.3 Dach**

- Dach: Erhaltung einheitliche bzw. durchlaufende Traufhöhe sowie Firsthöhe und -lage bzw. Dachniveau, Ziegeleindeckung (Form und Farbgebung), einheitliche Gestaltung und Anordnung von Dachaufbauten und Kaminen, Erhaltung des Walms am Ende der Gebäudezeile. Bei einer gemeinsamen Sanierung der Dachflächen einer Gebäudezeile ist eine Anhebung der Dachfläche von maximal 10 cm zulässig. Bei einer Sanierung eines einzelnen Daches kann die Firsthöhe um maximal 5 einheitlich 6 cm angehoben werden. Gegenüber den angrenzenden Firsthöhen muss die Firsthöhe der sanierten Dachfläche angepasst werden (ausstreichen), so dass eine durchgehende Fassadenlinie erhalten bleibt.
- Dachaufbauten: Erhaltung der einheitlichen Form, Grösse und Lage sowie Materialisierung der bestehenden Dachaufbauten. Weitere Dachaufbauten sind nicht gestattet.
- Dachflächenfenster: Es können maximal vier Dachflächenfenster auf der rückseitigen bzw. strassenabgewandten Dachfläche eingebaut werden und giebelseitig in der Gebäudeachse ein Dachflächenfenster. Die Dachflächenfenster dürfen eine maximale Grösse von 66 cm x 118 cm (Rahmenausmass) aufweisen. Bei der rückseitigen Dachfläche müssen die Dachflächenfenster seitlich einen Abstand von einer Sparrenbreite und zwischen den Dachflächenfenstern einen einheitlichen Abstand von mindestens 50 cm aufweisen. Die Dachflächenfenster sind in der unteren Niveaulinie der bestehenden Dachflächenfenster anzuordnen.
- Warmwasser-Kollektoren sind nur auf der strassenabgewandten Seite zulässig. Sie sind als Einheit und unter der unteren Niveaulinie der Dachflächenfenster anzuordnen. Traufseitig ist mindestens ein Abstand von 3 Ziegellängen frei zu halten. Photovoltaikanlagen sind nicht gestattet.
- Das obere Drittel der Dachfläche ist von Aufbauten und technischen Anlagen frei zu halten, davon ausgenommen sind Kaminzüge und Abluftrohre.

**§ A 4.1.4 Neue Aussenbauteile**

- Für das Anbringen von weiteren neuen Aussenbauteilen (Vordächer etc.) sowie von technischen Einrichtungen muss ein Konzept für die gesamte Siedlung oder für einzelne Hausreihen vorliegen, welches der Zustimmung durch die Eigentümer sowie der kantonalen Denkmalpflege bedarf.

Zuständigkeiten /  
Aufsicht:

- Kantonale Denkmalpflege in Absprache mit der Gemeinde Münchenstein

Finanzielle Beitragsleistungen: Der Kanton und die Gemeinde können für fachgerechte Sanierungen und Restaurationen an den Bauten eine Subvention sprechen.

Gemeinde:

gemäss § 37 ZRS

Kanton

- Die Höhe der kantonalen Subvention ist variabel und erfolgt nach dem Berechnungsmodell der Denkmal- und Heimatschutzkommission.
- Dafür ist vor Baubeginn ein Beitragsgesuch an die Denkmal- und Heimatschutzkommission einzureichen. Der Subventionsentscheid wird dem Gesuchsteller schriftlich mitgeteilt. Die Höhe der Subvention richtet sich nach dem Berechnungsmodell der Denkmal- und Heimatschutzkommission. Die Auszahlung erfolgt nach genehmigter Abnahme durch die kantonale Denkmalpflege.

Dokumentation / Literaturverweise:

- Die Baugenossenschaft Wasserhaus (Neue Welt Münchenstein): Eine Wohngenossenschaft auf privatrechtlicher Grundlage, Basel, 1923
- Inventar der schützenswerten Ortsbilder der Schweiz (ISOS), 1985
- Heimatkunde Münchenstein, Bd. 1, S. 232, 1995
- Bauinventar Basel-Landschaft (BIB), C. Affolter, 2005
- Siedlungsinventar, M. Brunner, 2005

## Objekt: Nutzgärten / Vorgärten

Lage: Gemäss Zonenplan Siedlung (Denkmalschutzzone "Wasserhaus")

Beschreibung: Die konsequent von Norden nach Süden ausgerichteten acht Reiheneinfamilienhaus-Gebäudezeilen sind so angeordnet, dass zum Strassenraum ein schmaler Vorgartenbereich und auf der Gebäuderückseite ein länglicher und grosszügiger Gartenbereich (Nutzgarten) gebildet wird. Der Vorgarten weist eine Tiefe von ca. 2 m auf. Der rückseitige Nutzgarten erstreckt sich auf eine Tiefe von ca. 20 m bis 28 m. Bei den Eckbauten der Hauszeilen sind die beiden Gartenbereiche miteinander verbunden.

Bedeutung: Der Freiraum (Gärten, Strassen und Wege) sowie die Gebäudezeilen bilden zusammen eine städtebauliche Einheit. Die vorhandene Wohn- bzw. Aussenraumqualität der Siedlung im Gesamten sowie auch für das einzelne Haus in der Gebäudezeile wird massgeblich durch die Gärten erzeugt.

Objektspezifische Schutz- und Entwicklungsziele:

- Erhaltung der Vorgärten bzw. Nutzgärten und der Zwischenwege als Bestandteil der Siedlung Wasserhaus im Sinne ihrer Ursprünglichkeit
- Förderung der visuellen Verbindung bzw. des visuellen Sichtbezuges durch die Vorgärten bzw. Nutzgärten

**Ausführungs-  
bestimmungen****ergänzende Bestim-  
mungen gemäss  
§ 38a ZRS:****Nummerierung und  
Titel neu eingefügt,  
Punkte thematisch  
geordnet****§ A 4.1.5 Vorgärten**

- Die Vorgärten sind zu begrünen und dürfen nicht versiegelt werden. Davon ausgenommen sind der Zugangsweg mit einer Breite von max. 1.5 m sowie der Bereich mit einer Veloabstellanlage.
- Hochstämmige Nadel- und Laubgehölze sind nicht erlaubt.
- Die Vorgärten weisen allseitig keine Abgrenzung mit Zaun oder Hecke auf.
- Veränderungen am ebenerdigen Terrainverlauf sind nicht gestattet.
- Der Zugangsweg ist in gerader Linie auf den Hauseingang auszurichten.
- Im Vorgarten kann eine Veloabstellanlage mit einer Grundfläche von max. 6.0 m<sup>2</sup> platziert werden (transparent und in Metall, verzinkt).
- Weitere Nebenbauten sind im Vorgarten nicht gestattet.

**§ A 4.1.6 Nutzgärten**

- Die rückwärtigen Nutzgärten sind zu zwei Dritteln der Gesamtfläche begrünt.
- In Hausnähe und / oder am Gartenende kann die Fläche befestigt werden.
- Im mittleren Drittel der Gartenfläche darf die Bepflanzung den Durchblick über die einzelnen Parzellen nicht versperren.
- Die rückwärtigen Nutzgärten können am Haus durch eine gemauerte Sichtschutzwand bis auf eine Höhe von max. 2.5 m und bis auf eine Länge von 3.5 m getrennt werden.
- Alle Parzellen werden gegen die hinteren Gartenwege eingezäunt. Bei den Parzellen der Eckhäuser ist die Einzäunung auf der Längsseite bis zum Vorgarten zu erstellen. Die Einzäunung ist an die Parzellengrenze zu stellen und mit senkrechten Holzstaketen, mit einer Höhe von max. 0.9 m, auszuführen.
- Nebenbauten sind am Gartenende bzw. im äusseren Drittel des Gartens zu platzieren. Dabei müssen Nebenbauten einen Abstand von den Parzellengrenzen entlang der Wege von mind. 0.5 m aufweisen. Seitlich darf die Nebenbaute mit Zustimmung des Nachbarn auf die Parzellengrenze gestellt werden. Die Nebenbaute darf eine Grundfläche von max. 10.0 m<sup>2</sup> und eine Höhe von max. 2.5 m aufweisen.
- Die Nebenbaute ist in Leichtbauweise mit einem Pultdach auszuführen. Die Verkleidung der Wandflächen ist mit Holz vorzunehmen (naturbelassen oder in dunklen Farbtönen). Als Dacheindeckung dürfen dunkle, nicht spiegelnde Materialien verwendet werden.
- Zwischen den Nutzgärten, in Ergänzung zu den bestehenden Trennmauern, sind nur senkrechte Holzstaketen oder grossmaschige Drahtzäune erlaubt (Höhe max. 0.9 m).
- Harte Sichtschutzmassnahmen (z.B. Sichtschutzelemente aus Holz) sowie geflochtene Matten (z.B. Bambusmatten) sind nicht gestattet.
- Abgrabungen und Aufschüttungen am Terrain sind nicht erlaubt.
- Parkbäume und hochwachsende, grosskronige Bäume (z.B. Blutbuche, Nussbaum, Zeder, Föhre usw.) sind nicht erlaubt. Davon ausgenommen sind Bäume, welche **einen** Bestandteil der Linden-Allee bilden.

**Empfehlungen zur  
Gartengestaltung:****Vorgärten**

- Begrünung der Vorgärten in einem naturnahen Charakter
- Bepflanzung mit standortgerechten und einheimischen Arten
- Bepflanzung des ursprünglichen Spaliers mit Rosen
- Verwendung von Bodenplatten für den Zugangsweg aus Naturstein in unregelmässiger Form
- Verwendung von einheitlichen Veloabstellanlagen (mögliche Typen siehe Mustersammlung der Bauverwaltung)

**Nutzgärten**

- Bepflanzung mit einheimischen Wildsträuchern, blühenden Ziersträuchern und Stauden. Bepflanzung mit Nutzpobst (Hoch- oder Niederstamm) im hinteren Drittel des Gartens
- Bepflanzung der Einfriedung mittels einheimischer laubwerfender Arten
- Verlegung von Bodenplatten für Gehwege und Aussensitzplätze aus Naturstein in unregelmässiger Form
- Gegenseitige Anordnung der Nebenbauten an die seitliche Grenze zum Nachbargrundstück gestatten

Zuständigkeiten / Aufsicht:

- Kantonale Denkmalpflege in Absprache mit der Gemeinde Münchenstein

Finanzielle Beitragsleistungen:

Gemeinde:  
gemäss § 37 ZR

Kanton

- Die Höhe der kantonalen Subvention ist variabel und erfolgt nach dem Berechnungsmodell der Denkmal- und Heimatschutzkommission.
- Für die Neuanlage, resp. Gestaltung des Gartens nach den Gestaltungsrichtlinien kann die Denkmal- und Heimatschutzkommission einen einmaligen Anerkennungsbeitrag sprechen.

Bemerkungen:

- Einzelne Einfriedungen wurden mit Holzschutzelementen ausgeführt und bewirken eine starke Abschottung gegenüber dem öffentlichen Strassenraum.

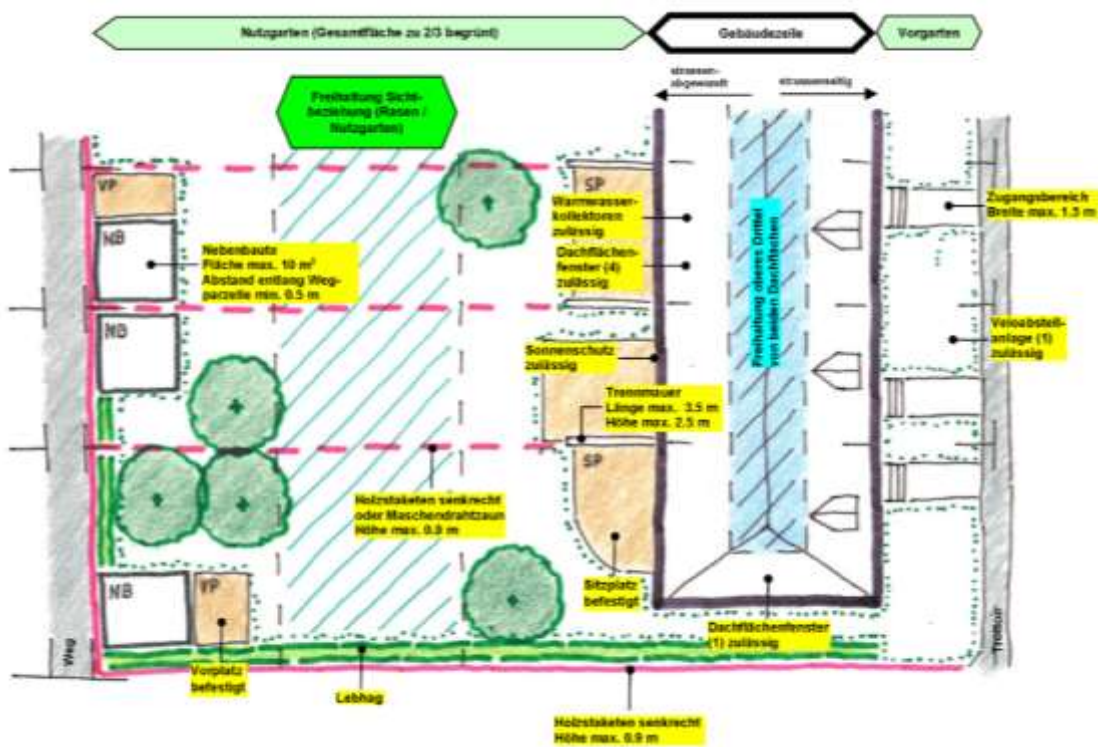



**Objekt: Linden-Allee**

Lage: Gemäss Zonenplan Siedlung (Denkmalschutzzone "Wasserhaus")

Beschreibung: Entlang des nördlichen Strassenabschnittes der Wasserhausstrasse ist eine Allee mit einem älteren Bestand von Lindenbäumen vorhanden. Insgesamt umfasst der Baumbestand der Allee (Bestand im Jahre 2010) 31 Lindenbäume und 1 Birke. Die Bäume der nördlichen Baumreihe stehen alle auf der Gemeindeparzelle Nr. 2359. Bei der südlichen Baumreihe stehen die Bäume auf den privaten Parzellen der Siedlung Wasserhaus (Parzellen Nrn. 2313, 2328 und 2343). Davon ausgenommen sind die beiden letzten Bäume auf der östlichen Seite, welche auf der Strassenparzelle Nr. 2358 stehen.

Bedeutung: Die Linden-Allee bildet den nördlichen Abschluss der Siedlung Wasserhaus. In der ursprünglich geplanten Gesamtanlage der Siedlung Wasserhaus war auf der Südseite ebenfalls ein räumlicher Abschluss mit einer Baumallee geplant.  
Der hochgewachsene Baumbestand der Linden-Allee bildet einen markanten Grünzug, der durch den geraden Verlauf der Strasse in den Siedlungsraum hineinreicht. Durch das nördlich abfallende Terrain wird die Wirkung der Baumallee, von Norden her betrachtet, noch zusätzlich akzentuiert. Die Linden-Allee bildet ein wertvolles Element der Durchgrünung bzw. der Grünraumvernetzung im Siedlungsraum.

Objektspezifische Schutz- und Entwicklungsziele:

- Erhaltung einer durchgehenden Allee mit Lindenbäumen

**Ausführungsbestimmungen ergänzende Bestimmungen gemäss § 38a ZRS:**  
**nur Nummerierung und Titel neu eingefügt**

**§ A 4.1.7 Linden-Allee**

- Die Lindenbäume sind regelmässig und fachmännisch zu schneiden. Bei den Bäumen auf privaten Parzellen erfolgt dies unter vorgängiger Rücksprache mit den Eigentümern.
- Bei einem natürlichen Abgang oder bei einer erforderlichen Fällung ist eine Linde im selben Standortbereich zur Wiederherstellung der Baumallee zu pflanzen.

Zuständigkeit / Aufsicht:

- Kantonale Denkmalpflege in Absprache mit der Gemeinde Münchenstein

Unterhalt:

- Gemeinde Münchenstein

Finanzierung:

- Gemeinde, unter Beteiligung durch den Kanton

Bemerkungen:

- Die Baumallee wird teilweise durch Einfriedungsmassnahmen bei privaten Vor- und Nutzgärten gestört.
- Die vorhandene Birke sollte durch eine Linde ersetzt werden.

**Anhang 3: Beitragsleistungen**

**A. Bauten**

	Beitrag Geme- meinde	Bemerkungen
— Ersatz Ziegel	10 %	an Materialkosten
— Erneuerung Verputz	10 %	an Materialkosten
— Erneuerung Farbanstriche (Fassaden, Fenster, Fensterläden, Türe usw.)	10 %	an Materialkosten
— Dachsanierungsarbeiten wie Erneuerung Dachaufbauten, Orts- und Traufbrett, Dachhimmel	10 %	an Materialkosten

Die Liste ist nicht abschliessend. Der Gemeinderat kann bei Bedarf, in Koordination mit der Denkmal- und Heimatschutzkommission, weitere Aspekte aufnehmen und die Beiträge anpassen.

Die Höhe der kantonalen Subvention ist variabel und erfolgt nach dem Berechnungsmodell der Denkmal- und Heimatschutzkommission. Dafür ist vor Baubeginn ein Beitragsgesuch an die Denkmal- und Heimatschutzkommission einzureichen. Der Subventionsentscheid wird dem Gesuchsteller schriftlich mitgeteilt. Die Höhe der Subvention richtet sich nach dem Berechnungsmodell der Denkmal- und Heimatschutzkommission. Die Auszahlung erfolgt nach genehmigter Abnahme durch die kantonale Denkmalpflege.

**B. Vorgarten bzw. Nutzgarten → Vorgarten + Nutzgarten Übernahme in § 37 Finanzielle Beitragsleistungen**

	Beitrag Geme- meinde	Bemerkungen
— Abfuhr Strauch- und Baumschnitt sowie Sichtschutzelemente	100 %	2 x jährlich, nach Ankündigung durch die Gemeinde
— Nebenbauten gemäss Typenvorschlag der Gemeinde	10 %	an Materialkosten
— Rückbau von bestehenden Nebenbauten	100 %	an Abfuhr sowie Entsorgungskosten

Die Liste ist nicht abschliessend. Der Gemeinderat kann bei Bedarf, in Koordination mit der Denkmal- und Heimatschutzkommission, weitere Aspekte aufnehmen und die Beiträge anpassen.

Die Höhe der kantonalen Subvention ist variabel und erfolgt nach dem Berechnungsmodell der Denkmal- und Heimatschutzkommission. Für die Neuanlage, resp. Gestaltung des Gartens nach den Gestaltungsrichtlinien kann der Kanton einen einmaligen Anerkennungsbeitrag sprechen.

## Anhang 4.2 Denkmalschutzzone "Gartenstadt"

---

### Objekt: Geschützte Bauten

#### Einleitung

##### Beschreibung:

Die Bebauung umfasst insgesamt fünf Gebäudezeilen mit Reihenhäusern, welche vorwiegend als Einfamilienhäuser erstellt wurden. Die Siedlung Gartenstadt basiert auf dem Projekt des Architekten Emil Dettwiler, welcher sich auf die städtebaulichen Theorien Camillo Sittes stützte. Die insgesamt 31 von geplanten 250 Häusern sind in fünf Etappen zwischen 1912 und 1920 errichtet worden. Realisiert wurde nur der nördlichste Abschnitt der ursprünglich vorgesehenen Gartenstadt. Diese hätte sich zwischen der Emil Frey- und der Reinacher- bzw. der Stöckacker- und der Schluchtstrasse erstreckt. Die Bauherrschaft oblag der 1912 eigens für den Bau der Siedlung gegründeten Gartenstadt-Baugenossenschaft. Der Erste Weltkrieg, der Anstieg der Baukosten nach dem Ersten Weltkrieg sowie die Wirtschaftskrise anfangs der 20er-Jahre und Rechtsstreitigkeiten mit verschiedenen Bauherren, welche gegen die massive Überschreitung der Baukosten klagten, führten am Ende dazu, dass die Baugenossenschaft 1923 aufgelöst wurde. Mit der Auflösung der Baugenossenschaft fand auch die Realisierung der Siedlung Gartenstadt ihr Ende.

Die unterschiedlichen Wohnhaustypen sind zu Dreier- bis Zehnerreihen zusammengefasst. Die Gebäudezeilen sind durch die Dachaufbauten sowie die Fassadengestaltung mit Tür- und Fensteröffnungen, vorspringenden Gebäudeteilen (Risaliten und Erker) und weiteren Zierelemente streng gegliedert. Gleichzeitig besteht durch die breite Variation an Gliederungselementen und die unterschiedliche Farbgestaltung pro Reiheneinfamilienhaus eine sehr individuelle Gestaltung. Das über die gesamte Zeile durchlaufende, markante Dach wirkt dabei als verbindendes Element. Diese Einheit in der Vielfalt bringt Ästhetik und Lebendigkeit zusammen und macht das Siedlungsbild ausserordentlich ansprechend.

Durch die unterschiedliche Erstellungszeit, vor und nach dem Ersten Weltkrieg, lassen sich die Gebäudezeilen in 2 Gruppen unterteilen. Vor dem Ersten Weltkrieg wurden die Gebäudezeilen Gartenstadt 2-20 (1912), Gartenstadt 42-60 (1913) und Gartenstadt 24-30 (1914) erstellt. Diese Gebäudezeilen zeichnen sich durch variantenreiche Dachaufbauten sowie durch vorspringende und mit Quergiebeln versehene Eckbauten (Risalite) und durch eine starke Mitten- und Eckbetonung aus. Nach dem Ersten Weltkrieg wurden die Gebäudezeilen Gartenstadt 32-40 (1919) und Gartenstadt 49-53 (1920) erstellt. In der architektonischen Gestaltung sind diese Gebäudezeilen nicht mehr so ausgeprägt. Die Eckbetonung ist nicht mehr vorhanden und die Dachgestaltung ist einfacher ausgeführt worden.

Vor den Häusern sind dekorative Ziergärten und auf der Rückseite Gartenbereiche angeordnet. Die Vorgärten sind gegenüber dem angrenzenden Strassenraum abgrenzt. Diese räumliche Abgrenzung wird mit einem Zaun auf einem durchgehenden Mauersockel und Eckmauerpfeilern gebildet. Auf der Gebäuderückseite befindet sich ein weiterer Gartenbereich. Dieser Gartenbereich diente ursprünglich als Nutzgarten zur Selbstversorgung der Bewohnerschaft.

##### Bedeutung:

Die Gründer der Gartenstadt-Baugenossenschaft Basel und Umgebung können als eigentliche Pioniere auf dem Gebiet des modernen Schweizer Städtebaus bezeichnet werden. Zu Planungsbeginn besichtigten sie die neuen Gartenstadt-Siedlungen in Hellerau (bei Dresden), Mannheim, Magdeburg und Leipzig.

Gartenstädte entstanden als Reaktion auf die damals misslichen Wohnverhältnisse in den Städten als gesunde Wohnsiedlungen "mit viel Licht, Luft und Sonne". Die Realisierung erfolgte auf genossenschaftlicher Basis und umfasste meist eine grössere Neubebauung. Sie zeichnen sich dadurch aus, dass sie lagemässig ausserhalb der damals bestehenden Städte bzw. Dörfer im Grünen erstellt wurden und die einzelne Wohnung über einen eigenen Nutzgarten verfügte.

Die fünf Häuserzeilen der Siedlung Gartenstadt in Münchenstein bilden zusammen mit den rückseitigen Gärten und den dekorativen Vorgärten die Siedlungstypologie einer Gartenstadt-Siedlung des beginnenden 20. Jahrhunderts ab. Stilistisch ist die Architektur dem Heimatstil verpflichtet, was insbesondere durch die belebte Dachgestaltung sowie die vielen gestalterischen Details zum Ausdruck kommt. Die vorhandene Wohn- bzw. Aussenraumqualität der Siedlung im Gesamten sowie auch für das einzelne Haus in der Gebäudezeile wird massgeblich durch die beiden Gartenbereiche mitgeprägt.

- Dokumentation /  
Literaturverweise:
- Die Gartenstadt "Neu-Mönchenstein". Ein Beitrag zur Lösung der Wohnungsfrage in Basel, unter besonderer Berücksichtigung der Mittelstands-Wohnungen, E. Dettwiler, Basel 1912
  - Gartenstadt-Baugenossenschaft Jahresberichte 1912-1915, 1919-1923
  - Inventar der schützenswerten Ortsbilder der Schweiz (ISOS), 1985
  - Heimatkunde Münchenstein, Bd. 1, S. 232, 1995
  - Siedlungsinventar, M. Brunner, 2005
  - Bauinventar Basel-Landschaft (BIB), Gemeinde Münchenstein, C. Affolter, 2005

## Fassaden

Kommentar:

### Strassenfassaden

Die Gartenstadt-Siedlung zeichnet sich u.a. durch die sorgfältig gestalteten Fassaden aus. Dies gilt in besonderem Masse für die Fassadenteile, welche vom Strassenraum her einsehbar sind. Konkret betrifft dies

- die der Gartenstadt-Strasse zugewandten Fassadenteile,
- nördlich der Gartenstadt-Strasse:
  - Reihenhäuser: Seitenfassaden
  - Kopfbauten: Seitenfassaden und der Stöckackerstrasse zugewandte Fassadenteile  
→ Bei den Liegenschaften Nrn. 30 und 42 sind die der Stöckackerstrasse zugewandten Fassadenteile kaum einsehbar und werden daher nicht als "Strassenfassaden" festgelegt.
- Die südlich der Gartenstadt-Strasse befindliche Häuserzeile weist keine architektonisch gestalteten Seitenfassaden auf.

Die als "Strassenfassaden" gekennzeichneten Gebäudeteile benötigen einen besonderen Schutz.

### Plan Strassenfassaden



### Gartenfassaden

Die rückwärtigen Gartenfassaden werden vom öffentlichen Raum aus nur unvollständig wahrgenommen und weisen nicht die gleiche architektonische Gestaltungsqualität auf wie die Strassenfassaden. Veränderungen in der Fassadengestaltung sind hier sowohl im Erd- als auch im Obergeschoss denkbar. Aufgrund des allgemeinen Ausdrucks und der Fernwirkung sind im Obergeschoss nur hochrechteckige Fenster zugelassen (keine bandartigen Fenster).

### Spezielle Situation der Kopfbauten und Reihenhäuser

Die Kopfbauten und die Seitenfassaden der Reihenhäuser (Gartenstadt Nrn. 2, 20, 24, 30, 32, 40, 42, 60) sind teilweise dem Garten zugewandt. In diesen Bereichen sind sie im Erdgeschoss vom Strassenraum her wenig einsehbar. Dort gelten daher für das Erdgeschoss die Bestimmungen für die Gartenfassaden und in den Ober- und Dachgeschossen die Bestimmungen für die Strassenfassaden.

### Planausschnitt Strassen- und Gartenfassade und Skizze Situation Gartenstadt 2 mit rückwärtiger Ansicht

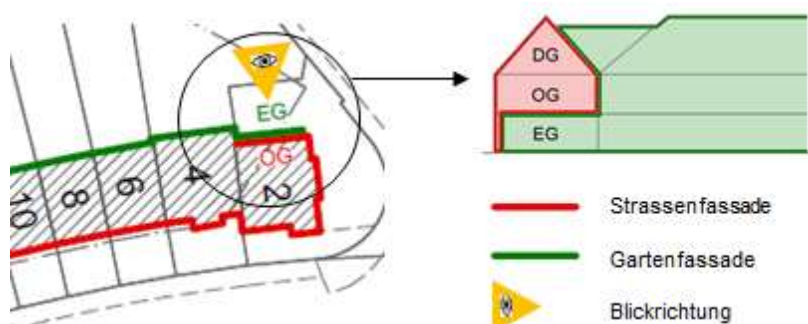

## ergänzende Bestimmungen gemäss

## § 38b ZRS:

**§ A 4.2.1 Strassenfassaden (Bestimmungen zum Dach siehe Kapitel "Dächer")**

- Die Strassenfassaden mit ihren originalen Fassadenöffnungen (Türen und Fenster) und Gliederungselementen sind zu erhalten (siehe Skizzen).
- Die originalen Fassadenöffnungen dürfen in ihrer Lage und Dimensionierung nicht verändert werden. Neue Fassadenöffnungen sind nicht zugelassen.
- Die vorhandenen Gliederungselemente dürfen in ihrer Form nicht verändert oder entfernt werden.
- Zu erhalten sind die bestehenden Sockel sowie die Treppen zu den Eingangstüren. Ausnahmen sind möglich für die Erstellung eines rollstuhlgängigen Zugangs. Die Lösungsfindung erfolgt individuell unter Miteinbezug aller Gebäudeseiten (evtl. Zugang über die Gartenfassade).
- Anbauten sowie auf der Fassade laufende technische Einrichtungen (Kamine, Lüftungsrohre, Lifte etc.) sind unzulässig.

**§ A 4.2.2 Erhaltenswerte Gliederungselemente Strassenfassaden**

(Die Dachaufbauten sind nicht Inhalt dieser Skizze, dazu siehe § A 4.2.8 "Dachlandschaft" und §§ A 4.2.9ff "Gartenseitige Gestaltungsmöglichkeiten Dachfläche")



Gartenstadt 24-30



Gartenstadt 32-40



Gartenstadt 42-60



Gartenstadt 49-53



ergänzende Bestimmungen gemäss

§ 38b ZRS:

**§ A 4.2.3 Gartenfassaden**

- Die Gartenfassaden können im Rahmen der allgemeinen Gestaltungsrichtlinien gemäss § 38b Abs. 6 ZRS verändert werden. Im Obergeschoss sind die Fensteröffnungen hochrechteckig zu gestalten, bandartige Fenster sind nicht zulässig.
- Anbauten sowie auf der Fassade laufende technische Einrichtungen (Kamine, Lüftungsrohre, Lifte etc.) sind zulässig.
- Auf der Fassade laufende Lifte dürfen die Traufe nicht durchstossen.

**Verputz**

Kommentar:

**Bedeutung Verputz**

Der bei allen Reihenhaus-Gebäudezeilen verwendete Kellenwurf-Verputz ist wesentlich für das Erscheinungsbild der Gartenstadt-Siedlung. Der Erhalt des Originalverputzes ist wünschenswert.

**Ersatz des Originalverputzes**

Der Ersatz des Originalverputzes ist möglich. Der neue Verputz ist dabei als Kellenwurf auszuführen.

**Dämmputz**

Das Anbringen eines Dämmputzes ist möglich, wenn das minimale Profil von 2 cm zu den Gliederungselementen eingehalten wird (siehe ergänzende Bestimmungen). Es ist im Einzelfall zu prüfen, ob diese Vorgabe durch das Entfernen des Originalputzes und das Anbringen eines Dämmputzes eingehalten werden kann. Details dazu siehe "Bauphysikalisches Gutachten" der prona AG vom 19.06.2017.

ergänzende Bestimmungen gemäss

§ 38b ZRS:

**§ A 4.2.4 Art des Verputzes und minimales Profil**

- Der Verputz ist als Kellenwurf auszuführen. Dabei ist ein minimales Profil zu den auskragenden Gliederungselementen (Tür- und Fenstergewände, horizontaler Fries, etc.) von 2 cm einzuhalten. Gemessen wird zwischen den Körnern.

Skizze

**Messweise minimales Profil Gliederungselemente ("zwischen den Körnern")**

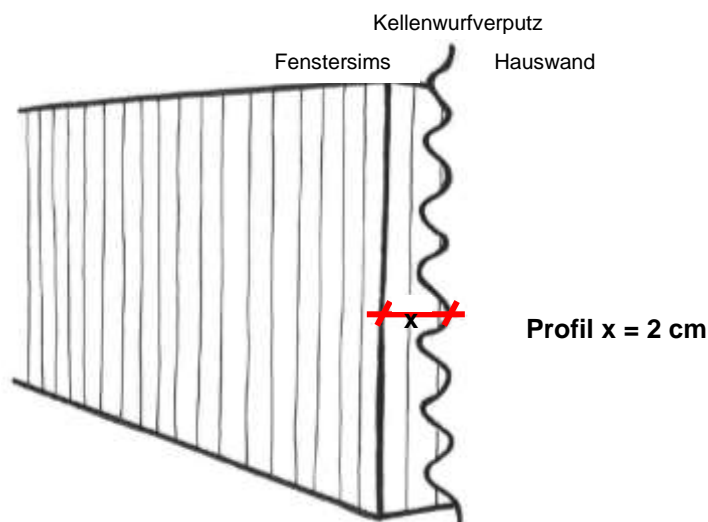



## Bauteile

ergänzende Bestimmungen gemäss

§ 38b ZRS:

### § A 4.2.5 Türen

- Der Erhalt der originalen Haustüren ist wünschenswert.<sup>1</sup>
- Bei einem Ersatz sind die originale Materialisierung (Holz, Glas) und die ursprünglichen Abmessungen der Holzfüllungen und des Glaselements zu übernehmen (siehe Skizzen).
- Das Anbringen eines Ziergitters über dem Glaselement ist optional.

Skizze:

### Materialisierung und Proportionen Originaltüren

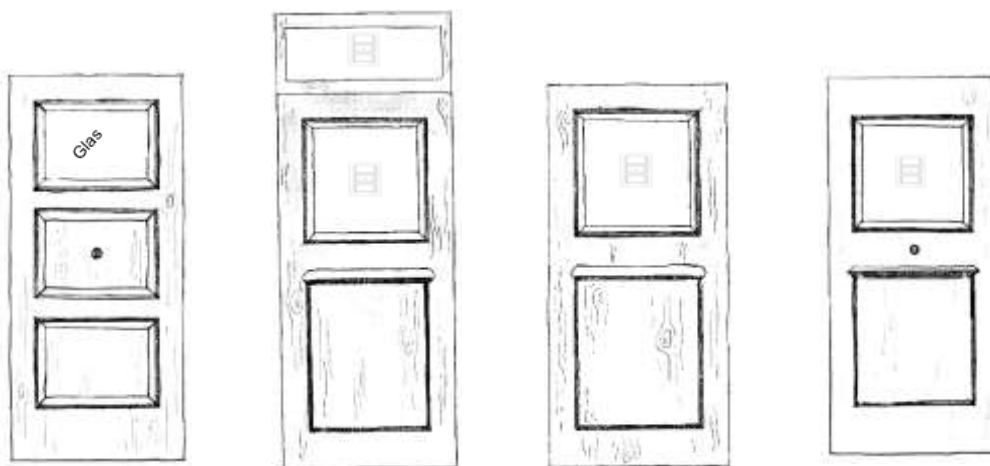

Gartenstadt 2-20

Gartenstadt 24-30  
Gartenstadt 49-53

Gartenstadt 32-40

Gartenstadt 42-60

ergänzende Bestimmungen gemäss

§ 38b ZRS:

### § A 4.2.6 Fenster und Fensterläden

- Es sind zweiflügelige Fenster oder vierflügelige Fenster mit Kämpfer einzusetzen. Wo ursprünglich andere Fenster vorhanden waren, können diese Formen weiter verwendet werden.<sup>2</sup>
- Die Fenster sind als feinprofilerte, weisse Holzfenster mit Sprossen auszuführen. Die Sprossen müssen aussen fest mit dem Rahmen verbunden sein: Inwendig sind keine Sprossen vorgeschrieben. Die Sprosseneinteilung hat den bauzeitlichen Gegebenheiten zu entsprechen. Bei rückwärtigen Um- und Anbauten sind Ausnahmen möglich.
- Die Fenster sind mit Fensterläden zu versehen. Diese sind in Holz oder Aluminium mit Lamellen (verstellbar oder fix) auszuführen. Bei rückwärtigen Um- und Anbauten sind Ausnahmen möglich. Wo ursprünglich andere Fensterladenformen<sup>3</sup>, Storen oder keine Fensterläden vorhanden waren, kann dies beibehalten werden.

### § A 4.2.7 Regentinnen und Fallrohre

- Regentinnen und Fallrohre sind mit nicht reflektierenden, korrosionsbeständigen Materialien in passendem Farbton auszuführen.
- Schwanenhälse<sup>4</sup> und Rinnenkästen<sup>5</sup> sind bei einem Ersatz in der ursprünglichen Form wieder zu erstellen.

<sup>1</sup> Eine Restauration der Originaltüre wird von der Gemeinde finanziell unterstützt (siehe § 37 ZRS)

<sup>2</sup> z.B. einflügeliges Badezimmerfenster ohne Sprossen

<sup>3</sup> z.B. Badezimmerfenster mit Brettläden und Herzausschnitt

<sup>4</sup> geschwungenes Verbindungselement zwischen Regenrinne und Fallrohr

<sup>5</sup> kastenförmige Ausbildung des Übergangs von der Regenrinne zum Fallrohr, bzw. Schwanenhals

## Dächer

Kommentar:

Die Gartenstadt-Siedlung zeichnet sich u.a. durch die sorgfältig gestaltete Dachlandschaft aus. Das mächtige Dach fasst die jeweilige Gebäudezeile mit einer einheitlichen oder klar strukturierten Dachfläche (Gartenstadt 42-60) und der weitgehend einheitlichen Traufe als Ganzes zusammen und wirkt somit als verbindendes Element.

Die ursprünglichen Dachaufbauten sind auf den Dächern der Strassenfassaden streng symmetrisch angeordnet und tragen wesentlich zum Erscheinungsbild der Gebäudezeilen bei. Bei der Gebäudezeile Gartenstadt 49-53 betrifft dies auch die nicht als Strassenfassaden bezeichneten Dachflächen an den Stirnseiten der Liegenschaften Gartenstadt 49 und 53.

Die Dächer der Gebäudezeilen früherer Erbauungsjahre (Gartenstadt 2-20, 24-30 und 42-60) weisen sehr variantenreiche Dachaufbauten auf, während die Gebäudezeilen späterer Jahre (Gartenstadt 32-40 und 49-53) einfacher ausgestattet sind.

Im Sinne des Grundsatzentscheids "strassenseitige Erhaltung – gartenseitige Freigabe" sind strassenseitig keine neuen Elemente auf dem Dach wie Dachaufbauten, Dachflächenfenster etc. zulässig. Gartenseitig bestehen im Ausgleich dazu nur rudimentäre Gestaltungsvorschriften für Dachflächenfenster etc. Aufgrund der grossen Fernwirkung sind neue Dachaufbauten nur auf Grundlage eines Gesamtkonzepts für die gesamte Gebäudezeile möglich und Dacheinschnitte gänzlich untersagt.

Die Interessenabwägung zwischen öffentlichem Interesse am Erhalt der Dachlandschaft und dem privaten Interesse an einem guten Wohnklima und einer angemessenen Energiebilanz hat ergeben, dass die Anhebung des Daches zu Isolationszwecken um 6 cm möglich sein soll (siehe auch Energetisches Gutachten Gartenstadt Münchenstein vom 19. Juni 2017). Durch die vorgeschriebene Aufbauhöhe von einheitlich 6 cm kann langfristig eine harmonische Lösung im Sinne des Originals erfolgen.

**ergänzende Bestimmungen gemäss § 38b ZRS:**

### § A 4.2.8 Dachlandschaft

- Die Dachlandschaft mit der weitgehend einheitlichen Trauf- und Gebäudehöhe, der Eindeckung mit Biberschwanzziegeln und den originalen Dachaufbauten<sup>6</sup> ist zu erhalten.
- Eine Anhebung des Daches zu Isolationszwecken um einheitlich 6 cm ist zulässig. Gegenüber der benachbarten Dachfläche ist die angehobene Dachfläche auszustreichen, so dass ein gleichmässiger Übergang entsteht. Die über die gesamte Gebäudezeile auf einer einheitlichen Höhe durchlaufende Dachrinne ist beizubehalten. Bei Liegenschaften mit gemeinsamer Dachaufbaute<sup>7</sup> kann die Anhebung des Daches nur gemeinsam erfolgen.
- Bei der Reihenhaus-Gebäudezeile Nr. 2-20 sind die bestehenden Kamine zu erhalten.
- Neue Elemente auf dem Dach (Dachaufbauten, Dachflächenfenster etc.) sind strassenseitig unzulässig. Für Solaranlagen gilt § 104 Abs. 2 RBG (siehe Kommentar).
- Neue Elemente auf dem Dach sind gartenseitig auf den Hauptdächern der Gartenfassade sowie den dieser Fläche zugewandten Dachflächen der Kreuzgiebel zulässig (siehe Skizzen).

Kommentar

### Strassenseitige Solaranlagen

Für Solaranlagen gelten die Bestimmungen von § 104b Abs. 2 RBG: *Bewilligungspflichtig sind Solaranlagen, die in Kernzonen, in Ortsbildschutzzonen oder in Denkmalschutzzonen errichtet werden sollen. Solche Solaranlagen müssen auf Dächern genügend angepasst sein.*

Im Sinne einer Verwaltungspraxis wird die genügende Anpassung von Solaranlagen strassenseitig folgendermassen ausgelegt: Aufgrund der schutzwürdigen, sorgfältig gestalteten Dachlandschaft mit den zahlreichen, präzise gesetzten Dachaufbauten können ins Dach eingebaute oder aufgesetzte Solarpaneele nicht als "genügend angepasst" gelten. Eine genügende Anpassung ist denkbar, wenn keine zusätzlichen baulichen Elemente angebracht werden müssen, so z.B. mit Solarziegeln oder Unterziegellösungen.

<sup>6</sup> Relevant sind u.a. Lage, Form, Grösse, Materialisierung der Dachaufbauten.

<sup>7</sup> z.B. Gartenstadt 10 und 12 sowie 50 und 52

Skizzen

**Strassenseitige Dachflächen ohne Möglichkeit für neue Elemente (Dachaufbauten, Dachflächenfenster etc.)**

Gartenstadt 2-20



Gartenstadt 24-30

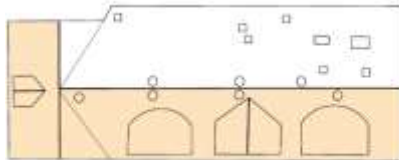

Gartenstadt 32-40

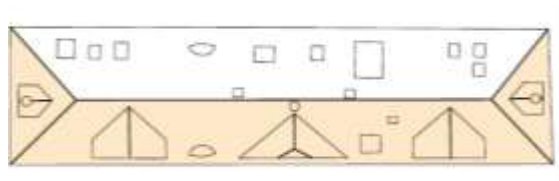

Gartenstadt 42-60

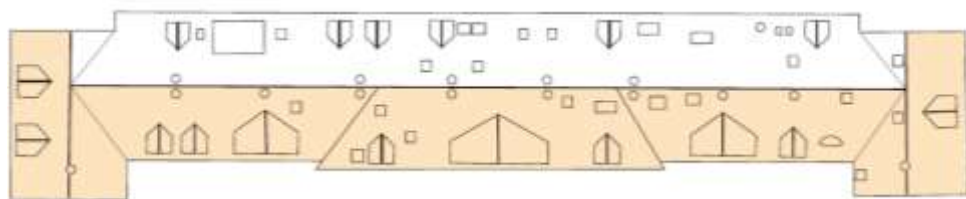

Gartenstadt 49-53

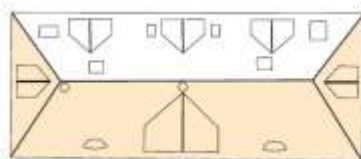

 keine neuen Dachaufbauten/DFF etc.

**ergänzende Bestimmungen gemäss****§ 38b ZRS:****§ A 4.2.9 Gartenseitige Gestaltungsmöglichkeiten Dachfläche**

Neue Elemente auf dem Dach sind so anzuordnen, dass sich ein ästhetisch ansprechendes Gesamtbild ergibt und sie mit der darunter liegenden Fassade und dem Dach mit seiner Trauf- und Firstlinie, den Gräten und Kehlen sowie den bestehenden Dachaufbauten harmonieren. Die benachbarten Gebäude sind in die Beurteilung miteinzubeziehen. Bestehende originale Ochsenaugen sind zu erhalten.

**§ A 4.2.10 Dachflächenfenster gartenseitig**

Die Dachflächenfenster sind hochrechteckig zu erstellen.

**§ A 4.2.11 Dachaufbauten (Lukarnen, Gauben etc.) und Dacheinschnitte gartenseitig**

- Neue Dachaufbauten sind nur zulässig, wenn diese auf die gesamte Zeile abgestimmt werden (siehe auch § 38b Abs. 8).
- Dacheinschnitte sind unzulässig.

**§ A 4.2.12 Solaranlagen gartenseitig**

- Für Solaranlagen gilt § 104 Abs. 2 RBG (siehe Kommentar).

## Kommentar

**Gartenseitige Solaranlagen**

Für Solaranlagen gelten die Bestimmungen von § 104b Abs. 2 RBG: *Bewilligungspflichtig sind Solaranlagen, die in Kernzonen, in Ortsbildschutzzonen oder in Denkmalschutzzonen errichtet werden sollen. Solche Solaranlagen müssen auf Dächern genügend angepasst sein.*

Als Basis für die Auslegung der genügenden Anpassung von Solaranlagen dient gartenseitig das Merkblatt der kantonalen Denkmalpflege für die Beurteilung von Solaranlagen in Kernzonen und ISOS-A-Gebieten. Das Dokument "Wegleitung für bewilligungspflichtige Solaranlagen" ist unter folgendem Link abrufbar: <https://www.baselandsch.ch/politik-und-behorden/direktionen/bau-und-umweltschutzdirektion/raumplanung/kantonale-denkmalpflege/wichtige-dokumente-1>

Den Bauwilligen wird empfohlen, diesbezüglich möglichst frühzeitig mit der Gemeinde und der kantonalen Denkmalpflege Kontakt aufzunehmen.

**Objekt: Vorgärten**

**Einleitung**

**Bedeutung** Wie bereits beim Objekt "geschützte Bauten" erwähnt, handelt es sich bei der Siedlung Gartenstadt um das realisierte Fragment einer weitaus grösser geplanten Wohnsiedlung. Die den Plänen zugrunde liegende Gartenstadt-Bewegung hatte zum Ziel, lebenswerten Wohnraum in durchgrünten Siedlungen zu schaffen. Neben den privaten Gärten hatte auch der Strassenraum mit seinen Vorgärten eine wichtige Bedeutung.

**Strassenraum** Der Strassenraum der Siedlung Gartenstadt wird von Fassade zu Fassade gelesen und umfasst die ursprünglichen Vorgärten der Gartenstadt-Siedlung (Vorgärten A) und auch die Nachbargrundstücke auf der gegenüberliegenden Strassenseite (Vorgärten B). Er spielt gesellschaftlich und funktional eine wichtige Rolle als Begegnungs- und Verkehrsraum. Die Aufenthaltsqualität ist von seiner Gestaltung abhängig. Neben den Proportionen zwischen Bauten und Strassenraum ist auch die Gestaltung der Vorgärten und der Strasse ein wichtiges Kriterium.

Strassenraum

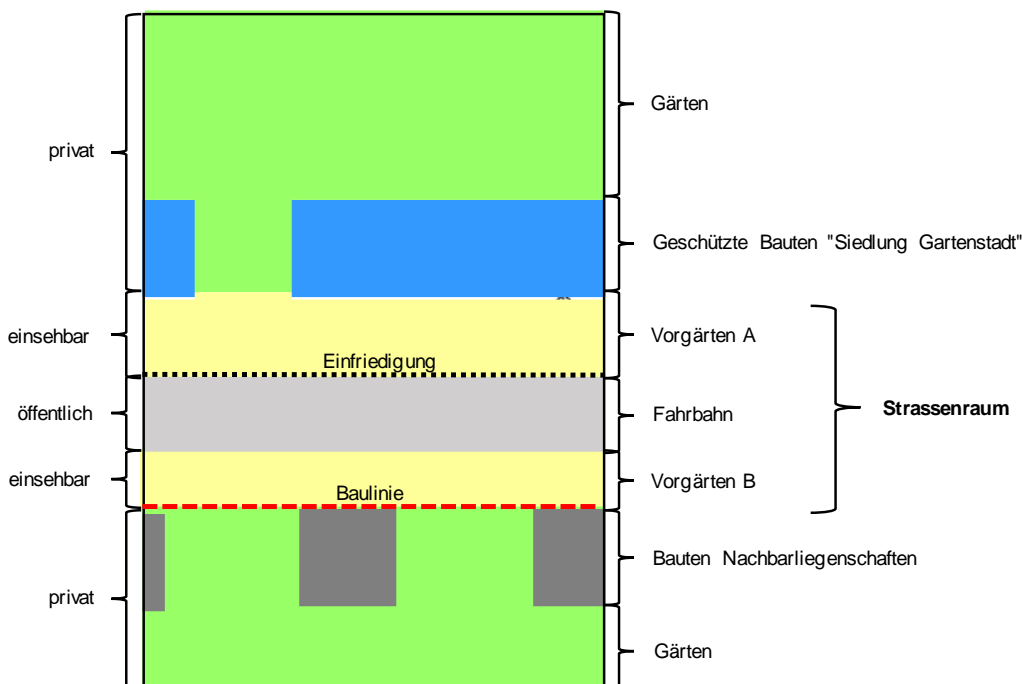

**Vorgärten A**

**Kommentar** Die Vorgärten der geschützten Bauten sind als Gartenanlage gestaltet und werden mit einem Zaun mit Mäuerchen und Pfeilern gegen die Strasse abgegrenzt. Die vorhandene Durchgrünung und die Abgrenzung zur Strasse durch den Zaun sind wesentlich für das Erscheinungsbild der Siedlung Gartenstadt sowie für die städtebauliche Qualität des Strassenraums und die Aufenthaltsqualität. Sie sollen daher erhalten bleiben. Eine Veloabstellanlage ist zulässig.

**ergänzende Bestimmungen gemäss § 38b ZRS:**

#### **§ A 4.2.13 Gestaltung Vorgärten A**

- Die Vorgärten A sind als Gartenanlagen zu gestalten.
- Die Einfriedigungen der Vorgärten mit den originalen Mauersockeln, Pfeilern und Aufsätzen sind zu erhalten. Die Ausfachung und das Gartentor (Lattenzaun, Gitter o.ä.) können ausgetauscht werden. Sie sind mindestens halbdurchlässig zu gestalten.
- Die Erstellung von Auto-Abstellplätzen ist unzulässig.
- Die Vorgärten sind von Bauten frei zu halten. Pro Reihen-Einfamilienhaus darf eine Veloabstellanlage mit einer Grundfläche von max. 6.0 m<sup>2</sup> erstellt werden.

#### **Vorgärten B**

Kommentar

Die Vorgärten B sind mit einem Bauverbot belegt. Aufgrund der bestehenden Baulinie wirkt das Bauverbot de facto nur auf Bauten gemäss § 54 RBV, welche zwischen Bau- und Strassenlinie erstellt werden können (z.B. Carports). Eine Veloabstellanlage ist zulässig. Im Gegensatz zu den Vorgärten A gibt es keine weiteren Gestaltungsvorschriften.

Die Vorgärten B bei den Nachbarliegenschaften auf der gegenüberliegenden Strassenseite wurden eingeführt, damit die Qualität des Strassenraums auch in Zukunft gewahrt bleibt. Dem Interesse an der Erhaltung der Proportionen und der Gestaltung des Strassenraums steht das Interesse an der freien Nutzung der Grundstücke entgegen. Die Interessenabwägung hat ergeben, dass Einschränkungen betreffend Gebäude- oder Vorgartengestaltung zu weitreichend wären. Essentiell ist jedoch, dass die Vorgärten B unbebaut bleiben. Nur so können die Proportionen des Strassenraums – als wesentlicher Teil der geschützten Gartenstadt-Siedlung – erhalten bleiben.

Zusätzlich wurde auf der Parzelle Nr. 1689 ein Vorgarten B festgelegt, so dass auf der Parzelle die gesetzlich vorgeschriebenen Parkplätze erstellt werden können.

**ergänzende Bestimmungen gemäss § 38b ZRS:**

#### **§ A 4.2.14 Gestaltung Vorgärten B**

- Die Vorgärten B dürfen nicht bebaut werden<sup>8</sup>.
- Zulässig sind Veloabstellanlagen mit max. 6.0 m<sup>2</sup> Grundfläche pro Wohneinheit.
- Ungedeckte Auto-Abstellplätze sind erlaubt.

<sup>8</sup> Unzulässig sind insbesondere auch Bauten gemäss § 54 Abs.1 lit. c-e RBV (Bauten zwischen Bau- und Strassenlinien: Carports, Windfänge, Pergolen).

## Objekt: Gärten

### Einleitung

**Bedeutung:** Die Gartenstadt-Bewegung verfolgte das Ziel, lebenswerten Wohnraum in einer durchgrünten Siedlung zu erstellen. Mit der klassischen Abfolge Garten – Wohnhaus – Vorgarten wurden verschiedenartige Aussenräume mit hoher Qualität angelegt.

Ein zentrales Element sind die rückwärtigen privaten Gärten, welche als zusammenhängender Freiraum konzipiert wurden. Dieses charakteristische Element der Siedlung Gartenstadt soll in seinen Grundzügen erhalten bleiben.

Dem Interesse am vollständigen Erhalt der Gartenflächen steht das Interesse an zeitgemässen Wohnraum und Nebenräumlichkeiten sowie Parkierungsmöglichkeiten entgegen. Die Interessenabwägung im Planungsprozess hat ergeben, dass der Kernbereich der Gärten vor einer Bebauung geschützt werden soll (Freihaltebereich), während auf den restlichen Flächen eine eingeschossige Bebauung zugelassen wird.

**Zonierung der Gärten** Aufgrund dieses Lösungsansatzes und aufgrund bestehender Baulinien entlang der Stöckackerstrasse ergibt sich folgende Zonierung für die Bebauung der Gärten:

1. Im rückwärtigen Bereich der geschützten Bauten sind auf einer Tiefe von 3 bzw. 5 m eingeschossige Anbauten und Nebenbauten zulässig. Je nach Situation erstreckt sich diese Zonierung auch seitlich der Gebäude.
2. Im Freihaltebereich sind keine Bauten zugelassen.
3. Entlang der Stöckackerstrasse sind in einem Bereich mit einer Tiefe von 6 m bzw. 8.5 m eingeschossige Bauten zulässig. Aufgrund der bestehenden Baulinie beschränkt sich dies mehrheitlich auf Bauten gemäss § 54 RBV, so z.B. allseits offene Carports.

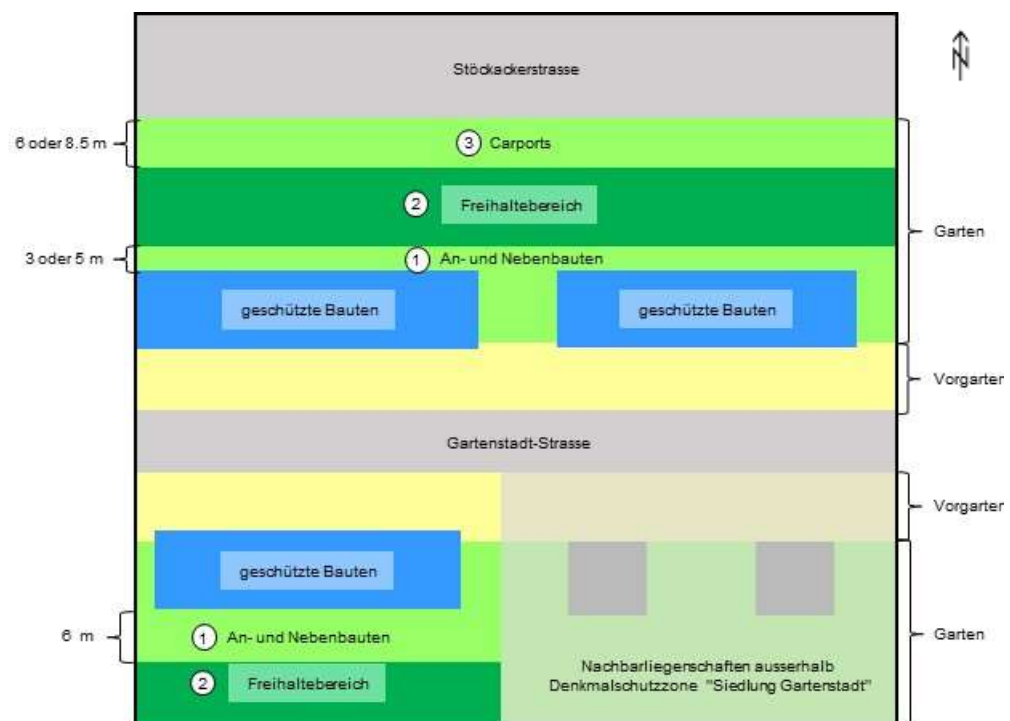

Übergeordnete Bestimmungen und Nutzungsmass

- Vorbehalten bleiben die übergeordneten gesetzlichen Grundlagen betreffend Abstände zu Nachbarliegenschaften etc.
- Betreffend Nutzungsmass gelten die Bestimmungen zur Zone W2a.

## Gärten

### ergänzende Bestimmungen gemäss

#### § 38b ZRS:

#### § A 4.2.15 Gartengestaltung

- Die Gärten sind als Gartenanlagen zu gestalten und mehrheitlich als Grünfläche anzulegen.

#### § A 4.2.16 Freihaltebereich

- Im Freihaltebereich ist die Erstellung von Haupt-, An- und Nebenbauten unzulässig. Anlagen und Einrichtungen der Gartengestaltung sind zulässig (z.B. Sichtschutzwände).

#### § A 4.2.17 An- und Hauptbauten

- Ausserhalb des Freihaltebereichs ist die Erstellung von maximal eingeschossigen Anbauten zulässig. Wo es die Parzelle zulässt, gilt dies auch für freistehende eingeschossige Hauptbauten.<sup>9</sup> Sie sind mit einem Flachdach oder einem schwach geneigten Pultdach auszuführen.

Für Hauptbauten gilt eine Sockelgeschosshöhe von 1.0 m und eine Fassadenhöhe von 3.5 m (Messweisen siehe §§ 5ff ZRS). Für Anbauten richtet sich das Gebäudeprofil nach der bestehenden Gliederung (Sockelgeschoss, Erdgeschoss) der geschützten Baute.

- Alle Neubauten<sup>10</sup> haben in ihrer Ausgestaltung und Positionierung auf die Eigenheiten der Gartenstadt-Siedlung Rücksicht zu nehmen und höhere Gestaltungsanforderungen zu erfüllen. Anbauten haben sich dem Hauptbau unterzuordnen.

#### § A 4.2.18 Nebenbauten

- Ausserhalb des Freihaltebereichs ist die Erstellung von Nebenbauten zulässig (siehe § 13 ZRS).

<sup>9</sup> Parzelle Nr. 1689

<sup>10</sup> Dies betrifft Anbauten, Nebenbauten und, wo es die Parzelle zulässt, auch Hauptbauten (Parzelle Nr. 1689).



Bebauungs-  
möglichkeiten

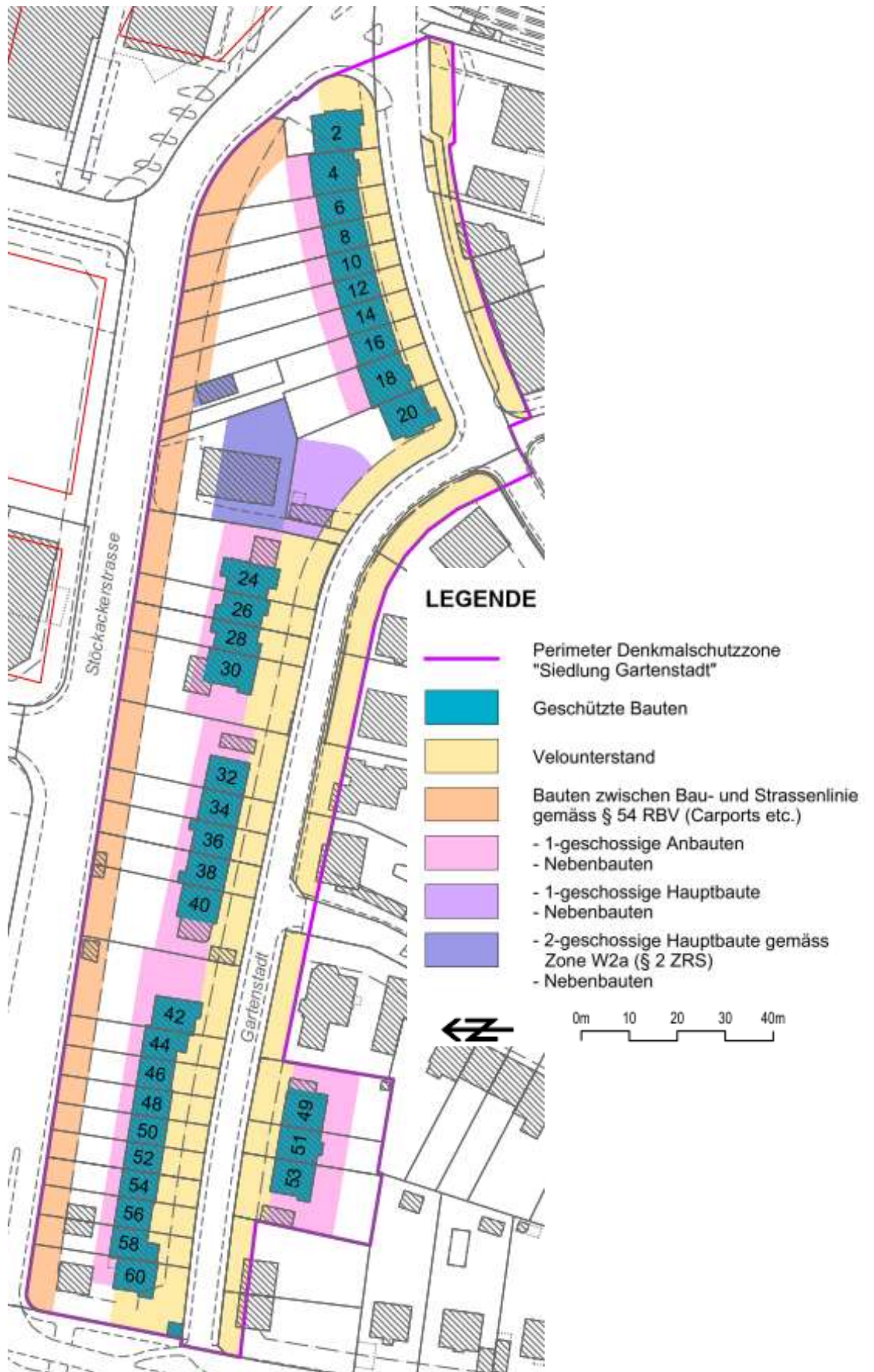

## Anhang 5 Einzelschutzobjekte

### Anhang 5.1 Baselstrasse 96

Lage:



Beschreibung:

Bei der Liegenschaft Baselstrasse 96 handelt es sich um ein lokaltypisches Bauernhaus aus dem 19. Jahrhundert mit der klassischen Dreiteilung Wohnteil – mittiger Tennteil – Stallteil mit einem durchgehenden Krüppelwalmdach.

Bedeutung:

Das Bauernhaus hat einen bedeutenden Situationswert: Zusammen mit dem Hofgut Brückgut auf der gegenüberliegenden Strassenseite, bildet die Liegenschaft Baselstrasse 96 ein Ensemble, welches den Brückenkopf markiert. Aus historischer Sicht kommt dem Bauernhaus kein signifikanter Eigenwert zu.

Objektspezifische  
Schutz- und Entwicklungsziele:

- Erhalt der Ablesbarkeit der Dreiteilung Wohn-, Tenn-, Stallteil
- Erhalt des bestehenden Erscheinungsbilds der Südost- und Nordostfassade
- Weitgehender Erhalt der Sichtbeziehung von der Baselstrasse auf das Bauernhaus
- Weitgehende Freihaltung des Vorplatzes
- Ermöglichung einer zeitgemässen Nutzung der Liegenschaft (Umnutzungen, energetische Sanierungen, Errichtung von Nebenbauten wie Carports etc.)

**ergänzende Bestimmungen  
gemäss § 39 ZRS:**

- Der Schutz gemäss § 39 ZRS umfasst für die Südost- und Nordostfassade insbesondere: Erhaltung der Ablesbarkeit der Dreiteilung der ehemaligen Nutzung, der Fassadenöffnungen (Tür-, Tor- und Fensteröffnungen) sowie der Dachform.
- Der Vorplatz nördlich der Nordostfassade ist von Bauten frei zu halten. Zurückhaltend gestaltete und sorgfältig platzierte, eingeschossige Nebenbauten mit Flachdach wie Carports oder Velounterstände sind zulässig.

Skizze zur Orientierung:

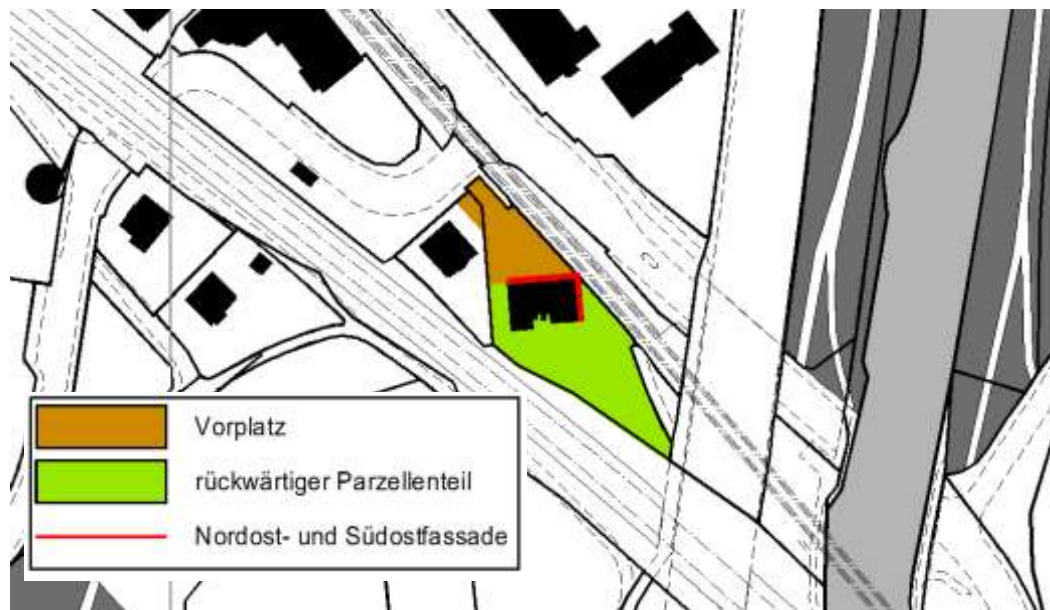

Dokumentation /  
Literaturverweise:

- Brief der kantonalen Denkmalpflege vom 3. Juni 1998 zur Liegenschaft Baselstrasse 96

## Anhang 5.2 Reformiertes Kirchgemeindezentrum, Lärchenstrasse 1-5

Lage:



Beschreibung:

Das reformierte Kirchgemeindezentrum wurde 1961 vom Architekten Hermann Frey erbaut. Es besteht aus dem Kirchgemeindehaus mit Glockenturm und zwei eingeschossigen Wohnbauten für Pfarrer, Abwart und Schwestern.

Das gesamte Ensemble ist in Sichtbackstein gehalten. Das dominante Kirchgemeindehaus mit Pultdach und markant gestalteten Dachaufbau zur Belichtung des Gottesdienstraums wird flankiert von den eingeschossigen Wohnbauten. Diese drei Bauten sowie zwei Backsteinmauern fassen den T-förmigen Kirchgemeindeplatz mit dem mittig platzierten Glockenturm.

Bedeutung:

Das Kirchgemeindezentrum ist in seinem architektonischen Ausdruck, der Stellung der Baukörper und der sich damit ergebenden Platzfassung ein repräsentatives öffentliches Bauwerk der Moderne aus den 1960er Jahren.

Objektspezifische  
Schutz- und Entwick-  
lungsziele:

- Erhalt des architektonischen Ausdrucks der Gebäude und des Aussenraums
- Ermöglichung einer zeitgemässen Nutzung der Liegenschaft (Umnutzungen, energetische Sanierungen, Nebenbauten wie Velounterstände etc.)

**ergänzende Bestim-  
mungen  
gemäss § 39 ZRS:**

- Der Schutz gemäss § 39 ZRS umfasst für das Gebäude insbesondere: Erhaltung der symmetrischen Anlage, der Fassadengestaltung (Materialisierung, horizontale Gliederung (z.B. Fensterbänder)) sowie der Dachgestaltung.
- Der Schutz gemäss § 39 ZRS umfasst für den Aussenraum insbesondere: Erhaltung der streng geometrischen Platz- und Gebäudeabgrenzungen, der Freitreppe und des Glockenturms.
- Der Platz sowie der einsehbare Teil des Gartens sind von Bauten frei zu halten. Zurückhaltend gestaltete Veloabstellanlagen sind entlang der Lärchenstrasse zulässig.

Skizze zur Orientierung:

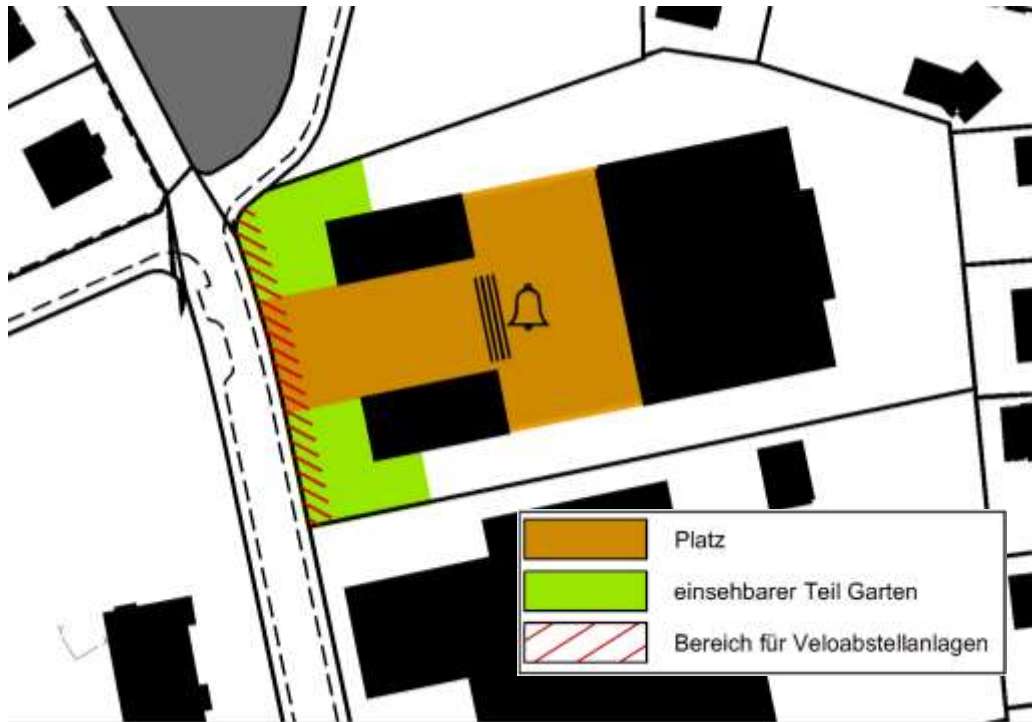

Dokumentation / – Bauinventar Basel-Landschaft (BIB), C. Affolter, 2005

Literaturverweise:

## Anhang 5.3 Pfarrhaus, Pfarrgasse 7

Lage:



Beschreibung:

Das Pfarrhaus wurde 1908 vom Basler Architekten Emanuel La Roche erbaut. Das stattliche Gebäude liegt erhöht oberhalb der Kirche und des Friedhofs. Das Gebäude ist zweigeschossig mit einem ausgebauten Mansarddach und einem talseitigen Sockel. Alle Gebäudeseiten wurden durch den Architekten sorgfältig mit Fensteröffnungen, Türe, Vordach, Lauben und Dachaufbauten gestaltet.

Bedeutung:

Das herrschaftliche Pfarrhaus bildet mit der kantonal geschützten Kirche ein bedeutendes Ensemble in Alt-Münchenstein.

Objektspezifische  
Schutz- und Entwicklungsziele:

- Erhalt des architektonischen Ausdrucks des Gebäudes
- Erhalt des Bezugs des Gebäudes zum grosszügigen Umschwung
- Erhalt des Ensembles Kirche, Friedhof, Pfarrhaus
- Ermöglichung einer zeitgemässen Nutzung der Liegenschaft (Umnutzungen, energetische Sanierungen, Nebenbauten wie Carports etc.)

**ergänzende Bestimmungen  
gemäss § 39 ZRS:**

- Der Schutz gemäss § 39 ZRS umfasst insbesondere: Erhaltung der Fassade mit ihren Öffnungen (Türen, Fenster inkl. Fensterteilung), des originalen Türblatts der Haustüre, der Lauben, des Mansarddachs mit Dachaufbauten sowie des Vordachs.
- Die direkte Umgebung des Pfarrhauses ist von Bauten frei zu halten. Zulässig sind
  - a. zurückhaltend gestaltete, eingeschossige Nebenbauten (z.B. Velounterstände),
  - b. eine Pergola im Bereich des Sockelgeschosses der Südfassade mit einer maximalen Tiefe von 5.0 m ab Fassade.<sup>11</sup>
- Bauzeitliche Elemente, z.B. das Treppenhaus, sind nach Möglichkeit zu erhalten.

<sup>11</sup> Die gesetzlichen Abstände zum Friedhof sind zu beachten (siehe Skizze)

Skizze zur Orientierung:



Dokumentation /  
Literaturverweise:

- Bauinventar Basel-Landschaft (BIB), C. Affolter, 2005
- Inventar der schützenswerten Ortsbilder der Schweiz (ISOS)

## Anhang 5.4 Haas'sche Schriftgiesserei, Gutenbergstrasse 1

Lage:



**Beschreibung:** Die Haas'sche Schriftgiesserei war ein Basler Traditionsunternehmen, welches auf das 17. Jh. zurückgeht. Wichtige Innovationen der Buchdruckerei und des Landkartendrucks sowie verschiedene, noch heute verwendete Schriftarten (z.B. Helvetica) gehen auf das Unternehmen zurück. Es entwickelte sich im 18. Jahrhundert zu einer der führenden Schriftgiessereien in Europa.

Der ursprüngliche Standort in Basel wurde 1920 nach Münchenstein verlegt. Der Architekt Karl Gottlieb Koller war für den Bau der Produktionsgebäude verantwortlich. Es handelt sich dabei um eingeschossige Bauten mit Tonrendach-Kreuzgiebel, welche aneinandergereiht um einen rechteckigen Innenhof stehen. Im Innern sind mehrere Einzelhäuschen zu langen Sälen zusammengefasst, deren Abfolge dem Produktionsprozess der Schriftgiesserei entsprach. Die Anlage blieb bis 1997 in Betrieb, danach wurde die Schriftgiesserei aufgegeben. Heute ist die Rudolf Steiner Schule in den Räumlichkeiten beheimatet.

**Bedeutung:** Die Haas'sche Schriftgiesserei ist eine einzigartige Fabrikanlage, welche Funktionalität mit hoher Baukunst und Ästhetik verbindet. Sie ist eine der ersten Betonbauten in der Region Basel und erreicht gemäss kantonaler Denkmalpflege\* "durch ihre konstruktive und gestalterische Qualität und Originalität einen hohen Stellenwert für die schweizerische Architekturgeschichte."

**Objektspezifische Schutz- und Entwicklungsziele:**

- Erhalt des architektonischen Ausdrucks der Fabrikanlage
- Ermöglichung einer zeitgemässen Nutzung

**ergänzende Bestimmungen gemäss § 39 ZRS:**

- \* Der Schutz gemäss § 39 ZRS umfasst insbesondere: Erhaltung der eingeschossigen Baukörper mit Tonrendach-Kreuzgiebel-Dächern um einen Innenhof sowie der Symmetrie der Tür- und Fensteröffnungen, inkl. Fensterteilung.
- Die bestehenden Aussenraumanlagen, inkl. Innenhof, sind zu erhalten und fachgerecht zu pflegen.

**Kantonaler Schutz:** \* Die Schriftgiesserei ist kantonal geschützt. Die kant. Schutzbestimmungen aufgrund der Aufnahme des Objekts ins kant. Inventar der geschützten Kulturdenkmäler gehen den kommunalen Schutzbestimmungen vor.

**Dokumentation / Literaturverweise:** kantonales Inventar der geschützten Kulturdenkmäler / Münchenstein / Gutenbergstrasse 1



## Anhang 5.5 Gasthaus Tramstation, Tramstrasse 29

Lage:



Beschreibung:

Das "Restaurant zur Birseckbahn" wurde 1905 nach den Plänen des Architekten Fritz Löw im Heimatstil gebaut. Es handelt sich um ein zweigeschossiges Fachwerk-Gebäude mit Krüppelwalmdach und Wiederkehr. Im Erdgeschoss befand sich das Restaurant mit angeschlossenem Wartesaal. Den Gasträum betrat man über eine gedeckte Veranda. Im Obergeschoss befand sich die Wirtewohnung. Seit 2001 befindet sich im Gebäude das Jugend- und Kulturhaus.

Bedeutung:

Das ehemalige Gasthaus ist eng mit dem Bau der Birseckbahn verknüpft und ist ein Zeitzeuge des Heimatstils zu Beginn des 20. Jahrhunderts. Das Gebäude ist in seinem Erscheinungsbild gut erhalten.

Objektspezifische Schutz- und Entwicklungsziele:

- Erhalt des architektonischen Ausdrucks des Gebäudes
- Ermöglichung einer zeitgemässen Nutzung der Liegenschaft (energetische Sanierungen, Nebenbauten wie Garagen etc.)

**ergänzende Bestimmungen gemäss § 39 ZRS:**

- Der Schutz gemäss § 39 ZRS umfasst insbesondere: Erhaltung der Gliederung des Gebäudes in Fassade und Dach (Tür- und Fensteröffnungen inkl. Fensterteilung, Dachaufbau), Fassade mit Sicht-Fachwerk und Eckkisenen, Raumaufteilung im Erdgeschoss (Gasträum, Wartesaal, Veranda), Holzlaube Obergeschoss.
- Der Vorplatz ist von Bauten frei zu halten.

Skizze zur Orientierung:



Dokumentation /  
Literaturverweise:

- Bauinventar Basel-Landschaft (BIB), C. Affolter, 2005
- Inventar der schützenswerten Ortsbilder der Schweiz (ISOS)

## Anhang 5.6 Schulhaus Löffelmatt, Gruthweg 8

Lage:

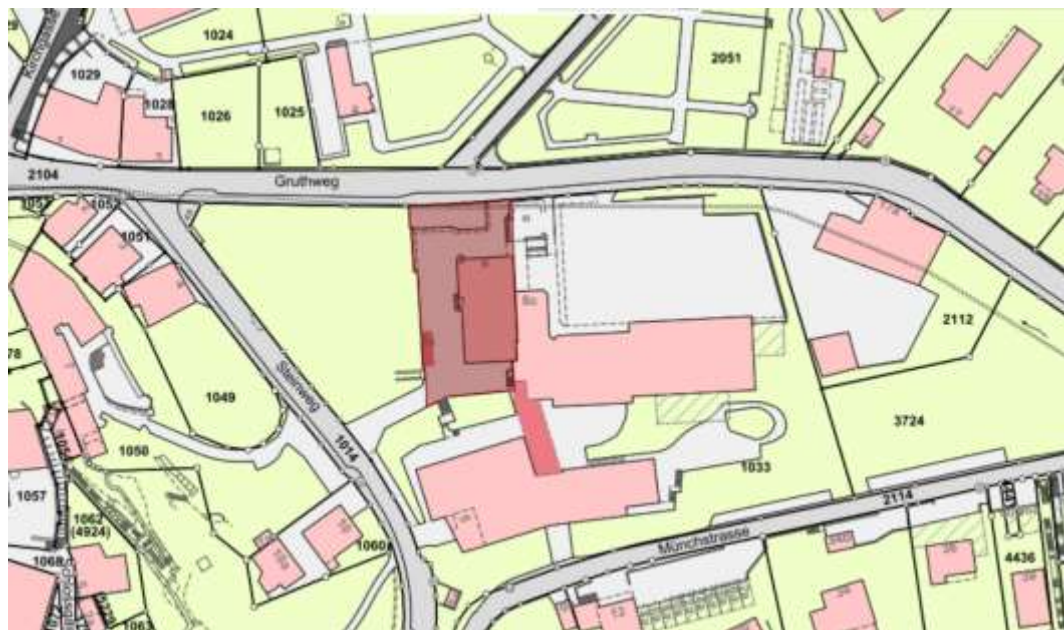

Beschreibung:

Das Schulhaus Löffelmatt: zwei dreigeschossige Kuben mit Rustikaquadrung im Erdgeschoss. Erbaut im Jahr 1900.

Bedeutung:

Das 1900 erbaute Schulhaus Löffelmatt tritt als stattlicher Bau oberhalb des historischen Ortskerns von Münchenstein eindrücklich in Erscheinung und bildet den Auftakt zu einer in mehreren Etappen erweiterten Schulanlage. Die Wandelhalle aus den 1960er-Jahren ist an den Hauptbau angebunden und ergänzt das Ensemble um einen klar gefassten und räumlich spannungsvollen Aussenraum. Der Hauptbau ist in seiner nach aussen in Erscheinung tretenden bauzeitlichen Substanz gut erhalten. Er weist zahlreiche eklektizistische Baudetails auf, wie etwa die im Erdgeschoss umlaufende Rustikaquadrung und die reich verzierten Eingangstüren. Ein wichtiges Alleinstellungsmerkmal gegenüber anderen Schulbauten des Kantons der gleichen Bauepoche stellen die Staffelung des Bauvolumens und die asymmetrische Lage des repräsentativen Eingangs mit Säule im Schnittpunkt der beiden in sich verschränkten Kuben dar.

Objektspezifische  
Schutz- und Entwick-  
lungsziele:

- Erhalt des architektonischen Ausdrucks des Gebäudes

**ergänzende Bestim-  
mungen**  
**gemäss § 39 ZRS:**

- Der Schutz gemäss § 39 ZRS umfasst insbesondere: Erhaltung der Fassade mit ihren Öffnungen (Nord- und Westseite), der Rustikaquadrung im Erdgeschoss, der Fenster mit ihrer Fensterteilung und den Fenstergewänden, die Türen mit ihren originalen Türblättern und den Türgewänden, des Frieses im 1. Obergeschoss und der Dachform.
- An der Nord- und Westseite des Gebäudes sind keine Anbauten zulässig.

Dokumentation /  
Literaturverweise:

- Inventar der schützenswerten Ortsbilder der Schweiz (ISOS)

## Anhang 6 Schonzone

### Anhang 6.1 Ortsbildschonzone "Schmidholzstrasse"

**Objekt:** Freistehende Einfamilien- bzw. Mehrfamilienhausreihe

Lage:



Beschreibung:

Die Häuser an der Schmidholzstrasse 45-65 liegen in einem gepflegten und durchgrüntem Wohnquartier und sind freistehend. Die Parzellen der in der Ortsbildschonzone liegenden Gebäude weisen mit Ausnahme der Parzelle Nr. 2729 alle ungefähr dieselbe Grösse und Form auf. Alle Einfamilien- und Mehrfamilienhäuser entstanden in den 1920er Jahren und gehen auf den Architekten Hans Portmann zurück.

Die Häuser zeichnen sich allesamt durch nahezu quadratische Grundrisse aus. Die Fassaden sind mit Ecklisenen und anderen Fassadenvorsprüngen versehen. Die Dächer sind als Walmdächer ausgeführt, welche mit Lukarnen versehen sind. In den Details der baulichen Ausführung unterscheiden sich die einzelnen Gebäude teilweise stark. Die nördliche Fassade der Bauten weist bei allen Liegenschaften eine klare architektonische Gliederung auf.

Prägend für das Quartier ist der grüne Charakter. Durch die einheitliche Stellung der Bauten entlang der Schmidholzstrasse sind bei den Häusern Vorgärten vorhanden, welche mit einer Einfriedung aus Sockelmauer und Staketenzaun begrenzt sind. Eine Ausnahme bilden die Liegenschaften Schmidholzstrasse Nrn. 61-65, welche keine solchen Einfriedungen aufweisen. Die Vorgärten sind mehrheitlich als Gartenanlagen mit markanten Bäumen gestaltet, teilweise bestehen auch Auto-Abstellplätze. Auf der Südseite der einzelnen Bauten befindet sich jeweils ein grosszügiger Garten, dessen Begrenzung ursprünglich durch einen Staketenzaun erfolgte.

Seit ihrer Entstehung erfuhren die Gebäude eine stetige Ergänzung durch verschiedenste Anbauten zur Wohnraumerweiterung. Das dem Gebiet zu Grunde liegende Bebauungsmuster ist dennoch gut ablesbar geblieben.

**Bedeutung:** Die Häuserzeile an der Schmidholzstrasse 45-65 ist eine direkte Weiterentwicklung der Gartenstadt-Häuser. Aufgrund des verbesserten wirtschaftlichen Umfeldes wurden die Häuser freistehend und nicht mehr als zusammenhängende Gebäudezeile errichtet. Die grosszügigen Gärten und Vorgärten um die stattlichen und repräsentativen Einzelhäuser führen zu einer starken Siedlungsdurchgrünung, verleihen dem Quartier einen gartenstadtähnlichen Charakter und schaffen so eine hohe Wohnqualität

**Objektspezifische Schutz- und Entwicklungsziele:**

- Erhalt des äusseren Erscheinungsbildes als Ensemble (Volumen und Aussenraum, Massstäblichkeit, Symmetrie der Nordfassaden)
- Erhalt der hohen Siedlungsdurchgrünung (gartenstadtähnlicher Charakter, Beziehung Gebäude – Garten)

**ergänzende Bestimmungen  
gemäss § 40 ZRS:**

**§ A 6.1.1 Dach**

– Das Walmdach als Dachform ist zu erhalten. Dachaufbauten sind im Sinne der bestehenden Lukarnen auszugestalten.

**§ A 6.1.2 Bebauungsmuster**

– Das ursprüngliche Bebauungsmuster und die Grundstückseinteilung (Garten im Süden) sind beizubehalten.

**§ A 6.1.3 Fassade**

– Die klare architektonische Gliederung der nordseitigen Fassaden (Anordnung von Fenstern, Hauseingängen, Erschliessungskernen, Erkern etc.) soll erhalten bleiben.

**§ A 6.1.4 Vorgärten**

– Es wird empfohlen, die Vorgärten in ihrem grünen Charakter mit ihren Einfriedungen aus Mauersockel und Staketenzaun zu erhalten.

**Dokumentation / Literaturverweise:**

- Bauinventar Basel-Landschaft (BIB), C. Affolter, 2005

## Anhang 6.2 Ortsbildschonzone "Lärchenstrasse – Tannenstrasse"

### Objekt: Zwei freistehende Dreifamilienhäuser

Lage:



Beschreibung:

Die beiden nebeneinander liegenden Dreifamilienhäuser stammen aus dem Jahr 1931 und wurden vom Baumeister Emil Helfenstein ausgeführt. Sie liegen in einem gepflegten Einfamilienhausquartier auf etwa gleich grossen Grundstücken.

Die Hauptfassaden im Südwesten sind dreiachsig und symmetrisch gegliedert. Die Traufkante des hohen Mansardwalmdaches verläuft unter dem Quergiebel. An die Südwestfassade schliesst sich ein Garten mit Rasen und einer markanten Baumbepflanzung an. Auf der Gebäuderückseite befindet sich ein durch einen Zaun umfasster Vorgartenbereich.

Bedeutung:

Aufgrund der Ausführung beider Häuser durch den Münchensteiner Baumeister Emil Helfenstein repräsentieren sie einen Teil der Entstehungsgeschichte der Gemeinde (baukulturelles Erbe) und sollen deshalb als Zeitzeugen auch zukünftigen Generationen in ihrem architektonischen Charakter und Ausdruck erhalten bleiben. Des Weiteren weisen sie durch ihr markantes Gebäudevolumen eine starke Quartierpräsenz auf und prägen die Wahrnehmung des umliegenden Wohnquartiers massgebend.

Objektspezifische  
Schutz- und Entwick-  
lungsziele:

- Erhalt des quartierprägenden Charakters des Ensembles (Volumetrie, Gebäudesetzung und Aussenraum)
- Erhalt des äusseren Erscheinungsbildes und des architektonischen Charakters bzw. Ausdrucks (Dach, Dachaufbauten, Fassaden, Aussenraum)

ergänzende Bestimmungen  
gemäss § 40 ZRS:

#### § A 6.2.1 Architektonische Gliederung

- Die Dreiachsigkeit und die klare architektonische Gliederung der südwestlichen Fassaden (Anordnung von Fenstern und Türen sowie der Standerker), die Mansarddächer mit ihren Aufbauten sowie die Lauben an der Ostfassade sind zu erhalten. Dachaufbauten und Dacheinschnitte sind unzulässig.

#### § A 6.2.2 Umbauten und Renovationen

- Es wird empfohlen, bei Umbauten und Renovation die Erhaltung der vorhandenen Originalbauteile anzustreben und gegebenenfalls zu restaurieren.
- Es wird empfohlen, bei einem allfälligen Ersatz der Fenster die heute vorhandene Sprossung zu übernehmen.

Dokumentation /  
Literaturverweise:

- Bauinventar Basel-Landschaft (BIB), C. Affolter, 2005

## Anhang 6.3 Ortsbildschonzone "Blauenstrasse / Mittlere Gstadstrasse / Tramstrasse"

**Objekt:** Mehrfamilienhausreihen

Lage:



**Beschreibung:**

Die Wohnbauten im Quartier Gstad entstanden im Zuge der industriellen Entwicklung der Gemeinde Münchenstein. Es handelt sich dabei um zwei- und dreigeschossige Arbeiter-Mehrfamilienhäuser, welche meist vermietet wurden. Die Häuser sind zu Doppelhäusern oder längeren Zeilen zusammengefasst und sind mit Ausnahme der Häuser an der Mittleren Gstadstrasse mit flachen Satteldächern versehen. Unter dem Einfluss der heute im Quartier noch deutlich erkennbaren Jugendstilströmung entstanden an der Mittleren Gstadstrasse die Mansardkrüppelwalmdächer. Die Dächer wurden meist als Wohnung genutzt, weshalb die meisten Dachstöcke ausgebaut sind. Eine Folge davon war, dass Holz und andere Materialien nicht mehr im Estrich der einzelnen Häuser gelagert werden konnten. Aus diesem Grund entstanden Schuppen, welche die Hinterhöfe der Gebäude merklich verkleinerten. Aufgrund der deutlichen architektonischen Prägung durch den Jugendstil finden sich im ganzen Quartier viele Zier- und geschweifte Knickgiebel.

### I) Blauenstrasse 3a-21

Die Häuser an der Blauenstrasse 3a-21 entstanden im Rahmen der frühen Wohnbautätigkeit im Gstad um 1900. Architekt und Bauherr der Jugendstilbauten war Louis Schmitt. Die Häuserzeile wird dominiert durch hohe dreigeschossige Wohnbauten (Mehrfamilienhäuser). Diese sind teilweise unverputzt, andere zeigen Schlusssteine an den Tür- und Fensterstürzen. Die Hauseingänge werden durch steinerne Gewände, die Fenster durch Umrahmungen betont. Auf der Gebäuderückseite (Südseite) sind Nutzgärten vorhanden.



II) Mittlere Gstadtstrasse 10-16 (um 1900)

Parallel zu den Arbeiterhäusern an der Blauenstrasse, ungefähr in der Mitte des Quartiers, liegen zwei mächtige viergeschossige Doppel-Mehrfamilienhäuser mit niedrigen Mansardwalmdächern. Sie zeichnen sich insbesondere durch die klar geschnittenen Kuben, die profilgeschmückten Fassaden und die strenge Fenstergliederung aus. Die Fenstergewände sind abgefasst und durch vertikale Bänder sowie Geschosssimse verbunden. Auf der Südwestseite der Gebäude schliesst sich jeweils ein Nutzgarten an.

III) Tramstrasse 31-53 (um 1900)

Sechs zusammengebaute dreigeschossige Wohnbauten begleiten zusammen mit drei zweigeschossigen Doppelhäusern strikt aufgereiht das Trasse der ehemaligen Birseckbahn. Sie weisen durch die geradlinige Anordnung von Fenstern und Türen eine auffallend strenge Gliederung der strassenseitigen Fassaden auf, welche durch die Umrahmungen derselben noch betont wird.

**Bedeutung:** Das Gebiet Gstad konnte seinen Charakter als typisches Arbeiter- und Bahnhofsquartier des ausgehenden 19. Jahrhunderts bewahren. Die der Ortsbildschonzone zugewiesenen Bauten im Gebiet Gstad gehören zur ersten Generation der typischen Arbeiterhäuser in Münchenstein, welche um die Jahrhundertwende im Industriequartier Gstad entstanden sind. Als solche sind sie wichtige Repräsentanten der industriellen Entwicklung der Gemeinde und bezeugen einen wichtigen Abschnitt der Siedlungsgeschichte von Münchenstein. Die Häuserzeilen sind riegelartig geschlossen und trennen somit die dicht liegenden Industrieareale räumlich deutlich ab.

**Objektspezifische Schutz- und Entwicklungsziele:**

- Erhalt des äusseren Erscheinungsbildes (Dach, Fassaden, Aussenraum), Schutz differenziert je nach Häuserzeile
- Erhalt der strassenraumfassenden Lage
- Der architektonische Charakter (Gebäudezeile, Doppelhaus) sowie der Ausdruck der Gebäudezeilen / Doppelhäuser ist gemäss dem Charakter der Jugendstilbauten zu erhalten (z.B. Profilschmuck der Fassaden, Ziergiebel etc.).
- Die klare architektonische Gliederung der Fassaden (Anordnung von Fenstern und Türen) sowie die Betonung der Fenster und Türen durch Umrahmungen bzw. steinerne Stürze sollen erhalten bleiben.

ergänzende Bestimmungen  
gemäss § 40 ZRS:

§ A 6.3.1 Allgemeine Bestimmungen

- Die Strassenfassaden mit ihrer klaren Gliederung der Fassadenöffnungen, ihren Gliederungselementen sowie ihrer charakteristischen Materialisierung und Farbgebung (Abstufung zwischen Fassade (dunkelster Farbton) und Gliederungselementen (helle Akzente)) sind zu erhalten. Wo die Gliederungselemente entfernt wurden, ist eine Wiederherstellung der ursprünglichen Fassadengestaltung wünschenswert. Auf der Fassade aufgesetzte Jalousien und Fensterläden sind bei den dreigeschossigen Bauten unzulässig.

§ A 6.3.2 Konzepte

- Farbänderungen sind auf alle Elemente bzw. Bauteile der Aussenhülle des betroffenen Gebäudes abzustimmen. Die direkten Nachbarhäuser innerhalb einer geschlossenen Gebäudezeile oder eines Doppelhauses sind dabei mitzubedenken. Soweit für die Beurteilung von Baugesuchen erforderlich, kann der Gemeinderat bei der Baubewilligungsbehörde beantragen, dass ein Nachweis zur Einhaltung dieser Vorgaben mittels Farbkonzept bzw. Bemusterungen einzureichen ist.
- Bauliche Massnahmen an einem Gebäude, welche strassenseitig das Erscheinungsbild der gesamten geschlossenen Gebäudezeile oder eines Doppelhauses beeinflussen, sind auf die gesamte Zeile abzustimmen (z.B. Vordächer Strassenfassade). Soweit für die Beurteilung von Baugesuchen erforderlich, kann der Gemeinderat bei der Baubewilligungsbehörde beantragen, dass ein Nachweis zur Einhaltung dieser Vorgabe mittels Gestaltungskonzept einzureichen ist.

Kommentar

Gemäss allgemeiner Verwaltungspraxis werden Gestaltungs- und Farbkonzepte vom Bauwilligen in Konsultation mit der Dorfkernplanungskommission und der kantonalen Denkmalpflege erarbeitet.

ergänzende Bestimmungen  
gemäss § 40 ZRS:

§ A 6.3.3 Strassenfassaden:



**ergänzende Bestimmungen  
gemäß § 40 ZRS:**

**§ A 6.3.4 Bestimmungen Blauenstrasse 3a-21 (I)**

- Das flache Satteldach ist zu erhalten.
- Für Dachaufbauten gelten grundsätzlich folgende Regelungen:
  - Bei Einzelaufbauten hat der Abstand von den Fassadenenden mindestens einen Viertel der Fassadenlänge zu betragen. Bei unterteilten Aufbauten können die seitlichen Abstände um je die Hälfte der Zwischenabstände reduziert werden.
  - Der minimale Abstand von Gräten und Kehlen beträgt 1.50 m.
  - Die Fronthöhe der Aufbauten darf maximal 1.60 m betragen.
  - Der Übergang der Dachhaut des Aufbaues in das Dach des Gebäudes muss mindestens 1.0 m tiefer als der First des Hauptdaches liegen.
  - Die Front der Aufbauten muss um mindestens 50 cm hinter die Fassadenflucht zurückgesetzt werden. Ausnahmen sind möglich, wenn damit eine bessere Einpassung ins Dach und in die Fassade erreicht wird.
- Die ursprüngliche Lage der Haustüre in der Fassadenflucht darf nicht verändert werden. Wo eine Verschiebung der Haustüre nach innen bereits erfolgt ist, ist eine Wiederherstellung der ursprünglichen Lage wünschenswert.
- Anstelle des Gebäudes Blauenstrasse 3a ist ein Ersatzneubau zulässig. Das Gebäudeprofil der Mehrfamilienhauszeile Blauenstrasse Nrn. 5- 5 ist für die Strassenfassade, die Traufe und den First zu übernehmen. Betreffend Fassadengestaltung (Grösse und Anordnung der Fenster- und Türöffnungen etc.) hat sich der Neubau an den Gebäuden der Mehrfamilienhauszeile zu orientieren.
- Eine Aufstockung der Gebäude Blauenstrasse Nrn. 17 und 19 ist zulässig. Das Gebäudeprofil der Mehrfamilienhauszeile Blauenstrasse Nrn. 5-15 ist für die Strassenfassade, die Traufe und den First zu übernehmen. Die Fassadengestaltung (Grösse und Anordnung der Fenster- und Türöffnungen etc.) hat sich bei einer Aufstockung am Bestandesbau, bei einem Ersatzneubau an den Gebäuden der angrenzenden Mehrfamilienhauszeile zu orientieren.

**§ A 6.3.5 Bestimmungen Mittlere Gstadtstrasse (II)**

- Die Mansarddächer sind zu erhalten. Dachaufbauten sind unzulässig.

**§ A 6.3.6 Bestimmungen Tramstrasse 31- 53 (III)**

- Die Satteldächer der Gebäudezeilen und Doppelhäuser an der Tramstrasse Nrn. 31-53 sind strassenseitig zu erhalten. Eine Ausnahme bildet das Doppelhaus Tramstrasse Nrn. 51-53, hier sind Anpassungen am bestehenden Dach auch strassenseitig zulässig.
- Rückwärtig ist eine Anhebung des Daches zulässig. Bei der Gebäudezeile Tramstrasse Nrn. 31-41 kann dabei von der max. Fassadenhöhe gemäss § 2 ZRS abgewichen werden. Die rückwärtige Erhöhung der Fassade darf den bestehenden First nicht überragen.
- Für Dachaufbauten gelten grundsätzlich folgende Regelungen:
  - Bei Einzelaufbauten hat der Abstand von den Fassadenenden mindestens einen Viertel der Fassadenlänge zu betragen. Bei unterteilten Aufbauten können die seitlichen Abstände um je die Hälfte der Zwischenabstände reduziert werden.
  - Der minimale Abstand von Gräten und Kehlen beträgt 1.50 m.
  - Die Fronthöhe der Aufbauten darf maximal 1.60 m betragen.
  - Der Übergang der Dachhaut des Aufbaues in das Dach des Gebäudes muss mindestens 1.0 m tiefer als der First des Hauptdaches liegen.
  - Die Front der Aufbauten muss um mindestens 50 cm hinter die Fassadenflucht zurückgesetzt werden.
  - Unter den Aufbauten muss die Dachhaut durchgeführt werden. Ausnahmen sind möglich, wenn damit eine bessere Einpassung ins Dach und in die Fassade erreicht wird.

- Die zweigeschossigen Doppelhäuser Tramstrasse Nrn. 43-53 dürfen um ein Vollgeschoss (gem. Gebäudeprofil Zentrumszone Z3b) aufgestockt oder mit einem Neubau ersetzt werden. Die Symmetrie der Fassaden ist für das zusätzliche Geschoss zu übernehmen. Als Dachform wird ein traufständiges Satteldach vorgeschrieben, mit einer einheitlichen Lage der Traufe über beide Doppelhaushälften. Bei einer etappierten Umsetzung gilt die Lage der Traufe der ersten aufgestockten Doppelhaushälfte für die andere als verbindlich.

Kommentar Bei Aufstockungen, Dachanhebungen sowie Anbauten ist der privatrechtliche Regelungsbedarf hinsichtlich allfällig notwendiger Näher- und Grenzbaurechte zu beachten.

- Dokumentation /  
Literaturverweise:
- Bauinventar Basel-Landschaft (BIB), C. Affolter, 2005
  - Bundesinventar der schützenswerten Ortsbilder der Schweiz (ISOS), 2014
  - Baselbieter Heimatblätter, "Gstad Münchenstein: Die Geschichte eines Quartiers", Nr. 4, 2008

## Anhang 6.4 Ortsbildschonzone "Weidenstrasse"

### Objekt: Verwaltungsbauten Primeo Energie AG, vormals Elektra Birseck

Lage:



Beschreibung  
Weidenstrasse  
1, 5, 8

Die Genossenschaft Elektra Birseck Münchenstein, heute Primeo Energie AG, wurde 1897 vom Ingenieur Friedrich Eckinger und dem Politiker Stephan Gschwind gegründet, mit der Vision die Region zu elektrifizieren. Das Projekt hatte Erfolg: 1910 bestanden bereits rund 50 Elektra-Genossenschaften und alle Gemeinden des Kantons Baselland waren ans Stromnetz angeschlossen. Die Primeo Energie AG selbst versorgt seit 1921 den unteren Kantonsteil, das Birseck und Dorneck sowie einige Elsässer Gemeinden mit Strom.

Das Areal Nord der Primeo Energie AG erstreckt sich zwischen Birs und Bahnlinie vom Querungspunkt von Bahn, Tram und Hauptstrasse über die Birs südwärts bis zur Heiligholzbrücke. Ab Anfang des 20. Jahrhunderts entwickelte sich das Industriegebiet entlang der Weidenstrasse von Norden nach Süden.

Das Areal ist seit jeher einem stetigen Umwandlungsprozess unterworfen, je nach Bedarf wurden neue Bauten und Anlagen erstellt und alte abgebrochen. Vom ursprünglichen Industrie-Ensemble mit Kohlekraftwerk, Verwaltungs-, Magazin- und Garagengebäude (Weidenstrasse Nr. 5), Mehrfamilienhaus (Weidenstrasse Nr. 1) und einem weiteren Gebäude, welche sich um einen zentralen Hof gruppierten, sowie einigen Arbeiterhäuschen in einiger Entfernung, bestehen heute noch die Liegenschaften Weidenstrasse Nrn. 1 und 5. Seit den 1930er-Jahren ergänzt das Verwaltungsgebäude Weidenstrasse Nr. 8 die Gebäudegruppe.

Die Transformation des Areals wird auch in Zukunft anhalten. Südlich des beschriebenen Ensembles besteht ein Kiesplatz. Hier stand ursprünglich das Kohlekraftwerk und bis in die 1990er Jahre ein Unterwerk.<sup>12</sup> Die Lebensdauer eines Unterwerks beträgt ca. 30 Jahre, danach wird jeweils neben dem bestehenden Unterwerk ein neues erstellt und anschliessend das alte abgebrochen. Das aktuelle Unterwerk steht südlich des Kiesplatzes an der Weidenstrasse 9. Bei der nächsten Erneuerung wird das Unterwerk wieder auf dem Kiesplatz zu liegen kommen.

Das dreigeschossige Mehrfamilienhaus Weidenstrasse Nr. 1 wurde zu Beginn des 20. Jahrhunderts im Heimatstil erbaut. Es weist eine klar gegliederte Fassade und ein hohes Walmdach auf, welches an den Schmalseiten des Gebäudes im Dachraum mit breiten Schleppgauben und an den Längsseiten mit je einem Wiederkehr belichtet wird. Im dritten Obergeschoss akzentuieren Lauben die Gebäudeecken in Richtung zentraler Hof.

<sup>12</sup> Im Unterwerk wird mit einem Transformator die elektrische Spannung dem Bedarf angepasst.

Das zweigeschossige Gebäude mit Walmdach an der Weidenstrasse Nr. 5 wurde 1911 als Verwaltungs- und Magazingebäude erstellt, mit einem holzgetäfelten Verwaltungsratssaal im 1. OG. Es dient heute als Schulungsgebäude. Die Fassaden sind bewusst gestaltet, mit ausdrucksstarken Fensteröffnungen mit Natursteinfenstergeränden und mit sorgfältig gestalteten Eingangstoren und Türen im Erdgeschoss. Der Haupteingang liegt auf der Nordostseite gegen die Bahn.

Das dreigeschossige Gebäude an der Weidenstrasse Nr. 8 mit flachem Walmdach wurde 1932 als Zählerwerkstatt und Laden erstellt. Hinter den rhythmisierten, hochrechteckigen Fensteröffnungen befand sich je ein Zählermontageplatz, der auf Tageslicht angewiesen war. Im Erdgeschoss befindet sich an der Stirnseite gegen den zentralen Hof mittig ein repräsentativer Eingang zum Laden mit grossen Schaufenstern links und rechts des Eingangs. An den beiden Längsseiten befinden sich mittig die Anlieferung und ein weiterer Eingang mit ausladenden Vordächern. Im Gebäude befindet sich heute das Elektrizitätsmuseum.

**Beschreibung**  
Parzelle Nr. 6646

Zwischen den Liegenschaften Weidenstrasse Nrn. 4 und 8 besteht eine Baulücke, welche früher mit einer Lagerhalle belegt war.

**Kommentar:**

Die Erdgashochdruckleitung des Gasverbands Mittelland verläuft direkt angrenzend, nordwestlich des Areals. Das damit verbundene Störfallrisiko hat einen wesentlichen Einfluss auf die mögliche Nutzung des Areals. Die Koordination zwischen Gasleitung und Arealnutzung findet aktuell statt.

**Bedeutung:**

Mit der Einweihung der Bahnlinie Basel – Delsberg im Jahr 1875 setzte in der Birsebene die industrielle Entwicklung ein. Beim Industrie-Ensemble an der Weidenstrasse handelt es sich um einen wichtigen Zeitzeugen auf Münchener Boden. Über den Bahnanschluss wurde die Kohle für das thermische Kraftwerk angeliefert. Von der 1897 gegründeten Genossenschaft Elektra Birseck wurde innert weniger Jahren die gesamte Region elektrifiziert. Dadurch kommt dem Ensemble ein beachtlicher kulturhistorischer Wert zu. Die Verwaltungsbauten Weidenstrasse Nrn. 5 und 8 haben zudem auch einen hohen architektonischen Wert.

**Objektspezifische**  
**Schutz- und Entwicklungsziele:**

- Erhalt des städtebaulichen Ensembles Weidenstrasse Nrn. 1, 5 und 8 betreffend räumlichem Bezug der Bauten zueinander sowie der Lage der Erschliessungsachse Weidenstrasse.
- Substantieller Erhalt der Liegenschaften Weidenstrasse Nrn. 5 und 8
- Ermöglichung eines Ersatzneubaus an der Weidenstrasse Nr. 1
- Koordination Arealnutzung – Störfallrisiko Erdgashochdruckleitung

**ergänzende Bestimmungen**

gemäss § 40 ZRS:

**§ A 6.4.1 Abgrenzung Teilgebiete I und II**

- Beim Teilgebiet I handelt es sich um den Kernbereich der Ortsbildschonzone "Weidenstrasse" mit den historischen Liegenschaften Weidenstrasse Nrn. 1, 5 und 8 sowie den zentralen Hof. Es umfasst den Perimeter der Ortsbildschonzone "Weidenstrasse", abzüglich der Parzelle Nr. 6646 (bzw. das Teilgebiet II).
- Das Teilgebiet II umfasst die Parzelle Nr. 6646.

**§ A 6.4.2 Allgemeine Bestimmungen**

- Der räumliche Bezug der Bauten zueinander, der zentrale Hof sowie die Erschliessungsachse Weidenstrasse sind zu erhalten. Bei Neu- und Ergänzungsbauten ist die Wirkung der drei Baukörper als Solitäre eines Ensembles beizubehalten.
- Bei Umnutzungen, Neubauten etc. ist das Störfallrisiko der angrenzenden Erdgashochdruckleitung zu berücksichtigen. Eine frühzeitige Koordination mit dem Sicherheitsinspektorat wird empfohlen.
- Farbänderungen sind auf alle Elemente bzw. Bauteile der Aussenhülle des betroffenen Gebäudes abzustimmen. Soweit für die Beurteilung von Baugesuchen erforderlich, kann der Gemeinderat bei der Baubewilligungsbehörde beantragen, dass ein Nachweis zur Einhaltung dieser Vorgaben mittels Farbkonzept bzw. Bemusterungen einzureichen ist.\*

Kommentar

\* Gemäss allgemeiner Verwaltungspraxis werden Farbkonzepte vom Bauwilligen in Konsultation mit der Dorfkerneplanungskommission und der kantonalen Denkmalpflege erarbeitet.

**ergänzende Bestimmungen**

gemäss § 40 ZRS:

**Teilgebiet I****§ A 6.4.3 Bestimmungen Weidenstrasse Nr. 1**

- Lage, Volumen und Ausrichtung des Baukörpers auf den zentralen Hof sind für das Ensemble von Bedeutung. Ein allfälliger Ersatzneubau hat sich betreffend Lage und Höhenentwicklung gut ins restliche Ensemble einzufügen und ist betreffend innere Organisation auf den Hof hin auszurichten. Eine Erweiterung des Baukörpers nach Norden, über die Ortsbildschonzone hinaus, ist denkbar.

**§ A 6.4.4 Bestimmungen Weidenstrasse Nr. 5**

Zu erhalten sind:

- die Fassaden mit den originalen Fassadenöffnungen (Fenster, Türen, Tore), inkl. Gliederungselementen (Steingewände an Fenstern und Türen, Zierfries unterhalb der Dachuntersicht, Gesims über den Toren und Türen etc.) und Kellenwurfputz;
- der Eingang Nordost mit dem Vorraum mit Zwergsäulen und Balustrade;
- die originalen Türen und Tore mit gläsernen Füllungen mit Ziergittern;
- das Walmdach mit den bestehenden Dachaufbauten.

Im Innern sind bauliche Veränderungen soweit möglich, als dadurch wertvolle Bauteile nicht beeinträchtigt werden oder verloren gehen.

**§ A 6.4.5 Bestimmungen Weidenstrasse Nr. 8**

- Die Fassaden mit den rhythmisiert angeordneten Fensteröffnungen, den Eingängen mit Vordächern bzw. Schaufenstern sowie das flache Walmdach sind zu erhalten. Dachaufbauten und Dacheinschnitte sind unzulässig.
- Ein Umbau bzw. eine Umnutzung ist zulässig, sofern die Grundstruktur des Gebäudes unverändert bleibt. Eingriffe in die nichttragenden Bauteile (z.B. Trennwände) oder das Versetzen derselben ist zulässig. Bauzeitliche Elemente wie z.B. die originalen Schreiner- und Metallarbeiten (Türfassungen, Einbauschränke, Treppengeländer etc.) sind nach Möglichkeit zu erhalten.

**Teilgebiet II****§ A 6.4.6 Bestimmungen Parzelle Nr. 6646**

Neubauten haben sich gut ins Industrie-Ensemble der Ortsbildschonzone "Weidenstrasse" einzupassen. Es gilt eine maximale Gebäudehöhe von 15m.<sup>13</sup> Lage und Volumen sind so zu wählen, dass der Neubau den Charakter der Liegenschaft Weidenstrasse Nr. 8 als Solitärbau nicht beeinträchtigt. Die Neubauten sind in ihrem architektonischen Ausdruck, der Farb- und Materialwahl sorgfältig zu gestalten.

- Dokumentation /  
Literaturverweise:
- Bauinventar Basel-Landschaft (BIB), C. Affolter, 2005
  - ISOS
  - Florian Blumer (2017). Wie Baselland Strom bekam, Liestal: Verlag des Kantons Basel-Landschaft-

---

<sup>13</sup> entspricht Höhe der Liegenschaft Weidenstrasse 8



## Anhang 7 Gestaltungsvorschriften

### Anhang 7.1 Gestaltungsvorschriften "Wasserhaus Süd"

**Objekt:** vier Reihenhauses-Gebäudezeilen

Lage:



**Beschreibung:** Die Siedlung "zum Wasserhaus" wurde 1920 im Geiste der Gartenstadt-Bewegung erbaut. Aufgrund fehlender finanzieller Mittel wurde sie nur teilweise realisiert. Das Areal südlich der Siedlung wurde in der Folge als Pflanzland ausgeschieden und nicht weiter überbaut. Mitte der 1990er-Jahre wurde die Ergänzung der Wasserhaus-Überbauung durch die Atelieregemeinschaft Michael Alder und Hanspeter Müller angegangen. Mit den vier Reihenhauses-Gebäudezeilen vervollständigten die Architekten 1995-1998 in moderner Form den ursprünglichen Bebauungsplan. Die Bebauungsstruktur und wichtige Stilelemente der bestehenden Bebauung wurden dabei übernommen und neu interpretiert.

**Bedeutung:** Die Bebauung "Wasserhaus Süd" komplettiert in moderner Weise die ursprüngliche Bebauung im Geiste der Gartenstadt-Bewegung zu Beginn des 20. Jahrhunderts. Die Bebauungsstruktur mit den für die Gartenstadt-Bewegung wichtigen Aussenräumen wurde übernommen, insbesondere auch der zentrale Platz. Die Siedlung hat sowohl als Erweiterung der Siedlung "zum Wasserhaus" als auch für sich alleine gesehen hohe städtebauliche und aussenräumliche Qualitäten.

**Objektspezifische Schutz- und Entwicklungsziele:**

- Erhalt des äusseren Erscheinungsbildes als Ensemble (Volumen und Aussenraum, Massstäblichkeit) in Verbindung mit der Ortsbildschutzzone "Wasserhaus".

**Ausführungs-  
bestimmungen****ergänzende Bestim-  
mungen****gemäss § 41 ZRS:****§ A 7.1.1 Einpassung**

- Bauliche und gestalterische Massnahmen an bestehenden Bauten, Neubauten und die Aussenraumgestaltung dürfen den vorhandenen Charakter der Überbauung nicht beeinträchtigen. Baukubus, Massstäblichkeit und einheitliches Erscheinungsbild der Siedlung müssen gewahrt werden.

**§ A 7.1.2 Gestaltungskonzept**

- Die Ortsbildschonzone "Wasserhaus Süd" bezweckt – im Sinne von § 17 RBV – die Erhaltung und Entwicklung der Siedlung Wasserhaus Süd in ihrem räumlichen Zusammenhang und Erscheinungsbild.
- Sind grössere bauliche Massnahmen oder aussen sichtbare, technische Einrichtungen erforderlich, dürfen sie nur auf der Grundlage eines Gesamtkonzeptes erfolgen. Dieses wird von der Gemeinde in Zusammenarbeit mit der kantonalen Denkmalpflege und der Eigentümerschaft erstellt.
- Das Konzept bedarf der Zustimmung des Gemeinderates.

**Dokumentation /  
Literaturverweise:**

- Spezialinventar der kantonalen Denkmalpflege: Siedlungsinventar Münchenstein
- Für die Wasserhäuser aus dem Jahr 1920: Bauinventar Basel-Landschaft (BIB), C. Affolter, 2005

## Anhang 7.2 Gestaltungsvorschriften "Reiheneinfamilienhaus-Siedlungen"

### Objekt: Reiheneinfamilienhaus-Siedlungen (REFH-Siedlungen)

Lage:



Beschreibung:

Die REFH-Siedlungen aus den 1940er - 1970er-Jahren sind charakteristisch für die Quartiere Dillacker, Weidstein und Löffelacker. In ihrer Grundstruktur berücksichtigen die REFH-Siedlungen das Gebot der haushälterischen Bodennutzung und weisen eine gute städtebauliche und aussenräumliche Qualität auf. Mit einer Bruttogeschossfläche von 100-130m<sup>2</sup> pro REFH entsprechen allerdings die Platzverhältnisse nicht mehr den Ansprüchen heutiger Familien. Während die Parzellen der REFH-Mittelhäuser grossmehrheitlich übernutzt sind, verfügen die Parzellen der REFH-Endhäuser in der Regel über Nutzungsreserven.

Die Gestaltungsvorschriften REFH-Siedlungen werden dort erlassen, wo qualitätsvolle Siedlungen nach zeitgemässen Massstäben weiterentwickelt werden sollen und keine Gesamtüberbauungen nach einheitlichem Plan oder Quartierplanungen bestehen. Es handelt sich um folgende Siedlungen:

REFH-Siedlungen mit Satteldach:

- |                            |                                      |
|----------------------------|--------------------------------------|
| – "GustavBay-Strasse"      | – "Anna Hegner-Strasse"              |
| – "Carl Spitteler-Strasse" | – "Emil Frey-Strasse"                |
| – "Waidsteinerstrasse"     | – "Ameisenholzstrasse"               |
| – "Concordiastrasse"       | – "Ringstrasse / Carl Geigy-Strasse" |
| – "Im Weissgrien"          | – "Benedikt Banga-Strasse"           |

REFH-Siedlungen mit Flachdach:

- "Grellingerstrasse"

Bedeutung: Die REFH-Siedlung "Emil Frey-Strasse" ist vollumfänglich, die REFH-Siedlungen "Concordiastrasse" und "Grellingerstrasse" teilweise im Bauinventar Basel-Landschaft (BIB) als "kommunal zu schützen" eingestuft. Die restlichen REFH-Siedlungen sind nicht im BIB enthalten, weisen aber eine gute Siedlungsqualität auf.

ergänzende Bestimmungen  
gemäss § 41 ZRS:

**§ A 7.2.1 Strassenseitige Geschossflächen-Erweiterung**

Es ist folgende strassenseitige Geschossflächen-Erweiterung zulässig:

- Die Erweiterung (Fertigmasse) erfolgt bis max. zur Höhe der bestehenden fertigen Obergeschossdecke über max. die halbe Fassadenbreite mit einer Tiefe von 2.5 m ab der bestehenden Fassade des Hauptgebäudes.
- Die Erweiterung (Fertigmasse) ist seitlich an die Grenze zu stellen. Das dafür notwendige Grenzbaurecht ist einzuholen.
- Die strassenseitige Geschossflächen-Erweiterung ist so zu gestalten, dass sie als neues Gebäudeteil in Erscheinung tritt.
- Die strassenseitige Geschossflächen-Erweiterung wird nicht zur überbauten Fläche gemäss § 4 ZRS (Bebauungsziffer) angerechnet.

Schemaskizze (nicht  
massstäblich):

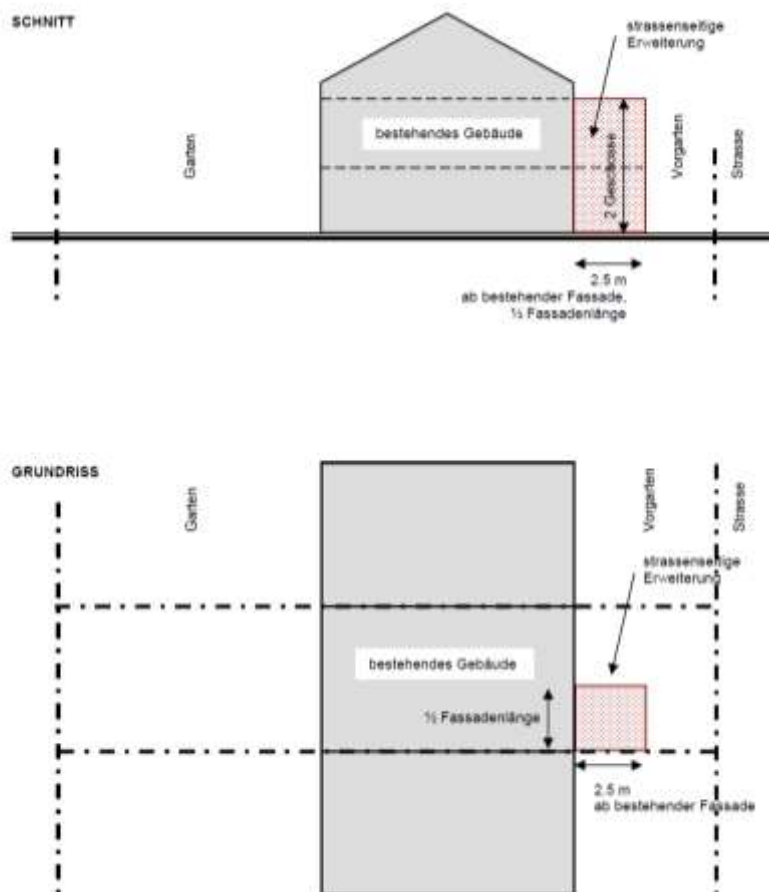

ergänzende Bestimmungen  
gemäss § 41 ZRS:

### § A 7.2.2 Ausbau Dachgeschoss bei Reiheneinfamilienhaus-Siedlungen mit Satteldach

Für den Ausbau des Dachgeschosses gelten folgende Bestimmungen:

- Die Firstlage der Dachaufstockung ist in der Regel gebäudemittig (Hauptbau) anzuordnen und parallel zum ursprünglichen First auszurichten.
- Die Höhe der Traufe des bestehenden Daches ist in der Regel beizubehalten.
- Für die Wahl der Art und Farbe der Dacheindeckung ist auf das Erscheinungsbild der benachbarten Bebauung Rücksicht zu nehmen.

Aufstockungen eingeschossiger Gebäudeteile haben einen erhöhten architektonischen Anspruch (Einpassung, Materialisierung, Farbgebung) zu erfüllen und dürfen den Charakter und die Identität der Überbauung nicht beeinträchtigen.

Skizzen

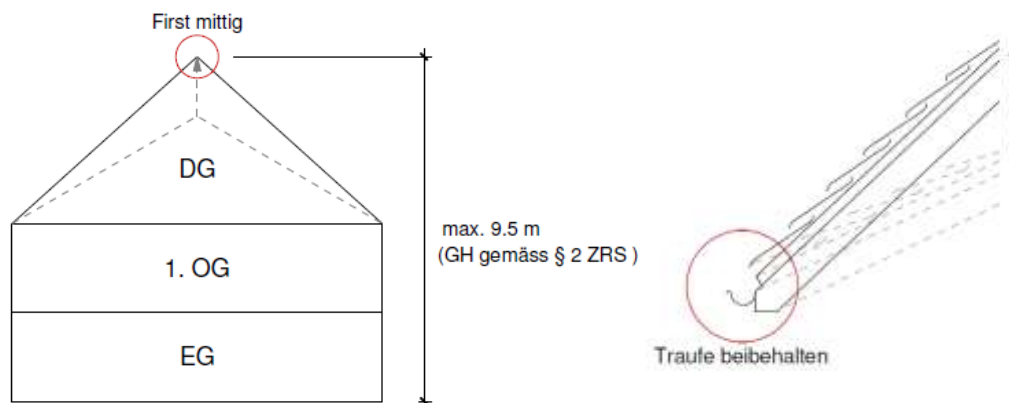

ergänzende Bestimmungen  
gemäss § 41 ZRS:

#### § A 7.2.3 Attikageschoss bei Reiheneinfamilienhaus-Siedlungen mit Flachdach

Für die Aufstockung der Reiheneinfamilienhaus-Siedlung an der Grellingerstrasse gelten folgende Bestimmungen:

- Das Attikageschoss ist auf den Längsseiten der Reiheneinfamilienhaus-Reihe (Eingangsseite und Gartenseite) einheitlich 2.0 m von der Fassade zurückzusetzen.
- Seitlich ist das Attika bündig zur Fassade (bei den Eckhäusern) bzw. zur Grenze des benachbarten Reiheneinfamilienhauses zu erstellen.
- Die Höhe der Attikageschosse darf, gemessen ab Oberkante der rohen Vollgeschossdecke bis zur Oberkante der statischen Dachkonstruktion des Attikageschosses, maximal 3.0 m betragen. Zusätzliche Aufbauten sind nicht zulässig.
- Massive Brüstungen sind unzulässig.

Skizzen

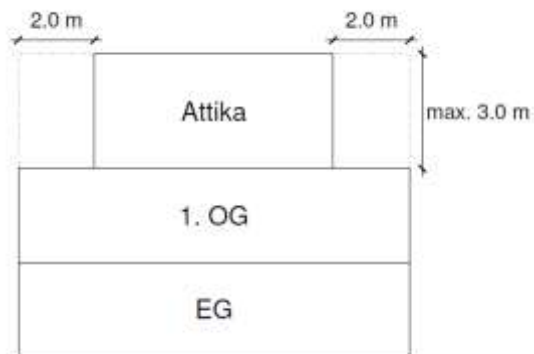

Kommentar

Neben diesen ergänzenden Bestimmungen kommen die Zonenvorschriften Siedlung zur Anwendung. Die dort in § 4 aufgeführten Freiflächen für Wintergärten und Nebenbauten etc. sind auch in den Zonen mit Gestaltungsvorschriften "Reiheneinfamilienhaus-Siedlungen" zulässig. Dabei ist der privatrechtliche Regelungsbedarf hinsichtlich allfällig notwendiger Näher- und Grenzbaurechte zu beachten.

Dokumentation /  
Literaturverweise:

- Bauinventar Basel-Landschaft (BIB), C. Affolter, 2005

## Anhang 7.3 Gestaltungsvorschriften "Parksiedlung"

**Objekt:** Mehrfamilienhäuser

**Lage:** Gemäss Zonenplan Siedlung (Ortsbilschonzone Parksiedlung)

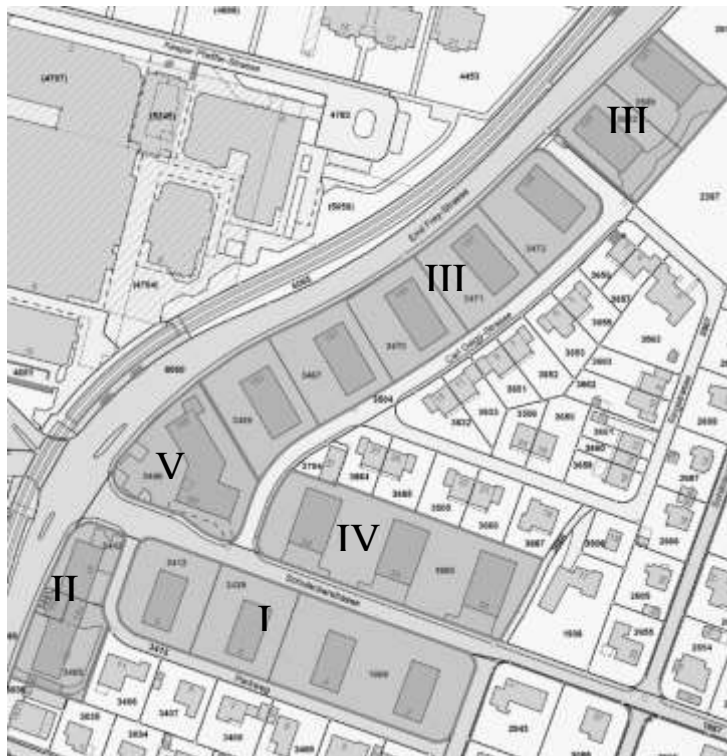

**Beschreibung:** Die Parksiedlung entstand in den Jahren 1951 bis 1955 und wurde vom Architekten Alex Muttener (Dornach) entworfen. Von den ursprünglichen Plänen wurden insgesamt 16 dreigeschossige Mehrfamilienhäuser sowie ein winkelförmiges Wohn- und Geschäftshaus erbaut. Die Gebäude stehen an der Emil-Frey-Strasse, der Schulackerstrasse und dem Parkweg.

Das winkelförmige Gebäude an der Ecke Emil-Frey- / Schulackerstrasse, ursprünglich mit Café, Bank und Post, und die gegenüberliegende Zeile mit zwei Wohn- und Geschäftshäusern (Parkweg 13-15) bildeten ein geschäftliches Zentrum in Neumünchenstein.

Die Siedlung charakterisiert sich durch schlichte Gebäudefassaden, das hölzerne Walmsparrendach und die filigranen Balkone. Der die Gebäude umgebende Grünraum ist eine durchgehende Rasenfläche mit vereinzelt, lichtem Baumbestand, umgeben von einer Buchenhecke.

### Abschnitt I: Parkweg 2-8 (1951)

Die vier Gebäude sind die erste Generation der Überbauung und wurden als Zweispänner mit Drei- und Vierzimmerwohnungen ausgeführt. Die Hauseingänge befinden sich jeweils mittig der östlichen Längsseite. Gegenüber den späteren Bauten ist die Fassadengliederung durch gleich grosse Lochfenster mit Schlagläden zwischen zwei Balkonachsen und stirnseitigen Blumenfenstern konventioneller.

Beschreibung:	<p><u>Abschnitt II: Parkweg 13-15 (1952)</u></p> <p>Die beiden dreigeschossigen Wohn- und Geschäftshäuser sind verbunden durch einen eingeschossigen, aus der Fassadenflucht vorspringenden Mittelbau mit Läden gegen die Emil Frey-Strasse und durch rückseitige Garagen. Die Eckpartien der Wohnhäuser sind in den Erdgeschossen durch Schaufenster, in den oberen Geschossen durch Balkonachsen speziell betont. Den Bürobereich zwischen den Schaufenstern markiert jeweils eine Reihe schmaler stehender Fenster.</p> <p><u>Abschnitt III: Emil Frey-Str. 141-153 (1953)</u></p> <p>Die sieben viergeschossigen Wohngebäude sind entlang der Emil Frey-Strasse in regelmässigen Abständen kammartig aufgereiht und treten durch die geschwungene Strassenlinie in wirkungsvoller Staffelung hervor. Oberhalb des deutlich über das Bodenniveau reichenden Kellergeschosses erheben sich drei Wohngeschosse mit je zwei Drei- und einer Zweizimmerwohnung. Die schlichten Fassaden sind an drei Seiten durch Balkonachsen mit Eisenbrüstungen gegliedert. In der Mittelachse der zum Norden liegenden Längsseite liegt der Eingang. Jedes Wohnhaus besitzt zwei an der Schmalseite zur Carl Geigy-Strasse liegende, integrierte Garagen.</p> <p><u>Abschnitt IV: Schulackerstr. 30-34 (1955)</u></p> <p>In Volumetrie und Formenvokabular sind die Wohnhäuser mit denen an der Emil Frey-Strasse ähnlich ausgestaltet. Der Eingang liegt an der südlichen Schmalseite, was eine ungewöhnliche Disposition der Wohnungen bedingte. Auf allen Etagen liegt beidseits des südseitigen Treppenhauses je eine Zweizimmerwohnung. Im hinteren, nördlichen Teil des Gebäudes befindet sich eine dreiseitig orientierte Vierzimmerwohnung. Bei diesen Gebäuden wurden die Buchenhecken, die die Rasenfläche einfassen, weitestgehend durch Maschendrahtzaun ersetzt.</p> <p><u>Abschnitt V: Emil Frey-Strasse 155-157 (1955)</u></p> <p>Die winkelförmige Disposition des Wohn- und Geschäftshauses wirkt platzbildend. Mit Ausnahme des Erdgeschosses, das in Sichtbackstein ausgeführt ist, zeigt das Gebäude eine ähnliche Formensprache wie die Wohnhäuser. Die Ein-, Zwei- und Vierzimmerwohnungen in den beiden oberen Geschossen sind von der Rückseite erschlossen.</p>
Bedeutung:	<p>Die Parksiedlung Gartenstadt ist eine ab 1951 realisierte, grossflächige Überbauung im Auftrag der Nachkommen von Ingenieur Carl Geigy-Burckhardt (1860-1943). Die Parksiedlung Gartenstadt ist die grösste und qualitativste Mehrfamilienhaussiedlung aus den 1950er Jahren. Sie bezeugt einen wichtigen Abschnitt der Siedlungsgeschichte Münchensteins. Anstelle von profilierten Gewänden umgeben feine Putzrahmen die Fensteröffnungen. Typisch sind das Walmdach mit an der Dachunterseite sichtbaren Sparren, die fein detaillierten Eingangs- und Treppenhausbereiche und die filigranen Balkonbrüstungen. Von besonderer Qualität ist die schlichte Umgebungsgestaltung bei den Wohnhäusern an der Emil Frey- und an der Parkstrasse.</p>
Objektspezifische Schutz- und Entwicklungsziele:	<ul style="list-style-type: none"> <li>– Erhalt des äusseren einheitlichen Erscheinungsbilds (Dach, Fassade, Aussenraum)</li> <li>– Gewährleistung von energetischen und technischen Bauanpassungen, Neuerungen und Sanierungen</li> <li>– Freihalten der offenen Grünflächen</li> <li>– Ermöglichung von Wohnraumerweiterungen nach einheitlichem Muster</li> </ul>



**Ausführungs-  
bestimmungen  
ergänzende Bestim-  
mungen gemäss §  
41 ZRS:  
nur Nummerierung  
und Titel neu ein-  
gefügt**

**§ A 7.3.1 Fassade**

- Die Gliederung der Fassade mit der Anordnung und Grösse von Fenstern und Türen in einheitlicher Form soll beibehalten bleiben.
- Für die Gestaltung der Fassade sind nur helle Farben (weiss, helles beige) zu verwenden.
- Die Materialisierung der Aussenwände muss einheitlich mit Putz erfolgen.
- Aus energetischen Gründen ist die Isolation der Aussenwände möglich. Hierbei ist zu beachten, dass die Fenster wie bei der ursprünglichen Fassade mittels schlichter Rahmung durch Feinputz betont werden.

**§ A 7.3.2 Dach**

- Das einheitliche Erscheinungsbild soll erhalten bleiben.
- Die Dachhöhe von der Traufe bis zur Firstspitze soll durchgehend gleich bleiben oder einheitlich neugestaltet werden.
- Dachaufbauten sind in zurückhaltendem Mass zulässig. Ausgestaltung bzw. Art und Anordnung sind im Einzelfall in Absprache mit der Bauverwaltung sowie der kantonalen Denkmalpflege festzulegen.
- Kamine oder Solaranlagen sollen nur bei einem einheitlichen Gesamtkonzept bewilligt werden.
- Änderungen des Sparrendachs sind zur Erweiterung der Wohnnutzfläche erlaubt. Zum Erhalt des einheitlichen Siedlungsbilds werden folgende Ausbaumodule empfohlen:

**§ A 7.3.3 Dachausbau Modul 1: Dachgestaltung**

- Die Lage der Traufe ist zu erhalten.
- Änderung der Dachneigung auf 32° bei Erhalt der Dachform (Walmdach) unter Einhaltung der Gebäudehöhe
- Die Überschreitung der zulässigen Fassadenhöhe aufgrund der Kniestockhöhe ist möglich.

**§ A 7.3.4 Spezialfall Emil Frey Strasse 155-157**

Der Kopfbau der Parksiedlung wird betreffend Aus- und Umbauten gegenüber den übrigen Gebäuden der Parksiedlung aufgrund seiner Prägung des Quartiers gesondert beurteilt. Die Traufhöhe der beiden Flügel des winkelförmigen Wohn- und Geschäftsgebäudes an der Emil Frey-Strasse 155-157 war beim Bau des Gebäudes unterschiedlich. Zur Angleichung der Traufhöhe und als der Möglichkeit einer Erweiterung der Wohnnutzfläche erfolgen die Erhöhung des Dachfirsts sowie eine Änderung der Dachneigung auf 32°. Die Form des Walmdachs muss beibehalten werden (Baugesuch Nr. 2012-0412).

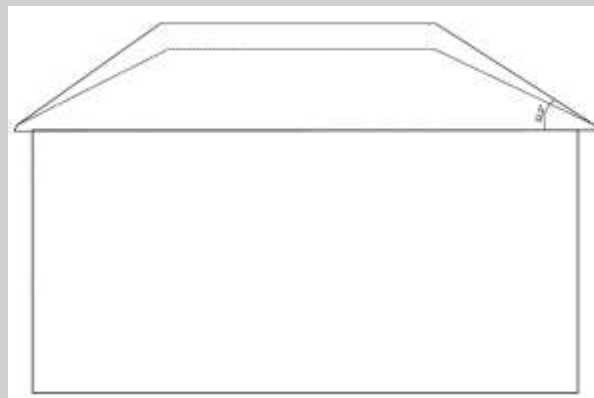

Skizze Erhöhung des Dachs und Änderung der Dachneigung auf 32°

### § A 7.3.5 Dachausbau Modul 2: Abgestuftes Walmdach

Zum Erhalt des einheitlichen Siedlungsbilds ist bei den rechteckigen Gebäuden als zur Möglichkeit der Erweiterung der Wohnnutzfläche ausschliesslich das Setzen einer Dachkonstruktion mit schrägen Wänden auf das Walmdach (abgestuftes Walmdach) möglich. Heranzuziehendes Beispiel ist der Dachausbau der Liegenschaft Parkweg 6.



Skizze abgestuftes Walmdach Ansicht

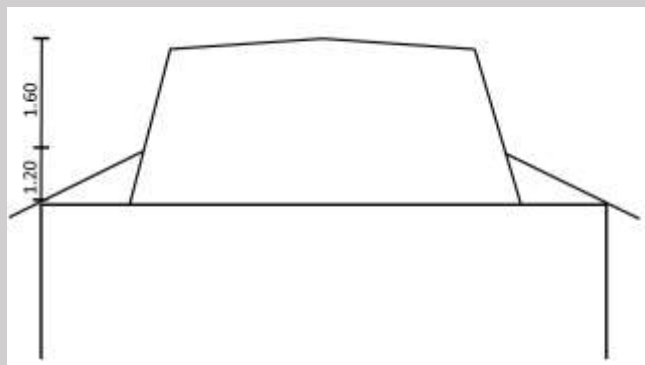

Skizze abgestuftes Walmdach Schnitt

**Ausführungsbestimmungen ergänzende Bestimmungen gemäss § 41 ZRS:**  
**nur Nummerierung und Titel neu eingefügt**

### § A 7.3.6 Fenster / Balkon

- Der Charakter der feinen Putzrahmen um die Fensteröffnungen ebenso wie die filigranen Balkonbrüstungen sollen in der bestehenden Art erhalten bleiben. Bei den Gebäuden Parkweg 2-8 müssen Schlagläden beibehalten werden. Es ist auf eine gemeinsame Gestaltung der Schlagläden zu achten.
- Eine Vergrösserung der Balkone ist möglich. Zum Erhalt des einheitlichen Siedlungsbildes sollen die Vergrösserungen entsprechend des Baugesuchs Nr. 2011-2079 der Gebäude an der Emil Frey-Strasse 151-153 erfolgen.

### § A 7.3.7 Eingangsbereich

Das schlichte aber klare Erscheinungsbild der zentrierten Eingangsbereiche soll entsprechend gewürdigt werden. Es ist im Eingangsbereich von zusätzlichen baulichen Massnahmen wie Veloabstellplatz, Sichtschutz oder Unterstand abzusehen. Ausgenommen davon sind gesetzlich zwingende Bauanpassungen.

**Ausführungs-  
bestimmungen  
ergänzende Bestim-  
mungen gemäss §  
41 ZRS:  
nur Nummerierung  
und Titel neu ein-  
gefügt**

#### § A 7.3.8 Aussenraum

- Der offene Parkcharakter und der flächenmässige Anteil der Grünfläche sollen beibehalten bleiben. Auf eine Aufparzellierung oder Feinaufteilung der Grünanlage (für private Gärten, oder ähnlichem) soll verzichtet werden. Bei allfälligen Beständersetzungen sind einheimische Baumarten zu favorisieren. Der Baumbestand soll lichte sein, sodass die Sicht auf die Gebäude stets gewährleistet ist.
- Die unregelmässige Anordnung der Granitplatten der Gehwege soll erhalten bleiben.

Bemerkungen: – Einzelne Einfriedungen wurden mit Holzschutzelementen ausgeführt und bewirken eine starke Abschottung gegenüber dem öffentlichen Strassenraum.

Dokumentation /  
Literaturverweise: – Bauinventar Basel-Landschaft (BIB), C. Affolter, 2005  
– Siedlungsinventar, M. Brunner, 2005, S. 41-46  
– Baugesuchs Nr. 2011-2079 bewilligt am 20.02.2012  
– Baugesuch Nr. 2012-0412 bewilligt am 24.05.2013

## Anhang 8 Naturschutzzone "Welschenmatt"

Betroffene Parzelle: 2462 teilweise

Zuständigkeiten:

- Einwohnergemeinde Münchenstein
- Forstamt und seine Organe

Bedeutung: Kommunal

Beschreibung: Ehemaliges Fichtenwäldchen, hervorgegangen aus Aufforstung. Im nördlichen Teil Laubbäume und Schwarzdorn, ferner Hopfen am Waldrand. Im südlichen Teil Fichten zum Teil dicht stehend. Feldsperling und Zilpzalp als Reviervögel. Das Gehölz könnte Trittsteinbiotop-Funktion durch Vernetzung verbessern.

Schutz- und Entwicklungsziele:

- Erhaltung und Aufwertung des Gehölzes
- Gehölz in seiner gesamten Ausdehnung mit einheimischen Arten aufwerten und in eine Hochhecke mit einzelnen Bäumen überführen (wie im nördlichen Teil bereits geschehen)
- Gegen Osten vorgelagerte Hochstauden- und Krautsaum entwickeln
- Trittsteinfunktion durch Vernetzung verbessern

**Ausführungs-  
bestimmungen  
gemäss § 42 ZRS:**

- weitere Fichten fällen, standortgemässe Vegetation fördern
- Unrat entfernen
- als Hochhecke abschnittsweise im Winter pflegen
- Saum auf Ostseite als Hochstauden- und Krautsaum pflegen
- alle 2 Jahre im Herbst mähen (jährlich abwechselnd die Hälfte)

Bemerkungen: Einige Fichten sollen als Unterstand für Säuger und Vögel belassen werden.

## Anhang 9 Aussichtsschutzzone "Kirche"

Ausschutzzone	Kirche
Freizuhaltende Sichtbeziehung	Sichtlinie in Verbindung folgender Objekte: Siedlung St. Chrischona (Bettingen, BS) – Hof "Ober Gruth" (Münchenstein) – Schloss Birseck (Arlesheim) gemäss untenstehender Plandarstellung

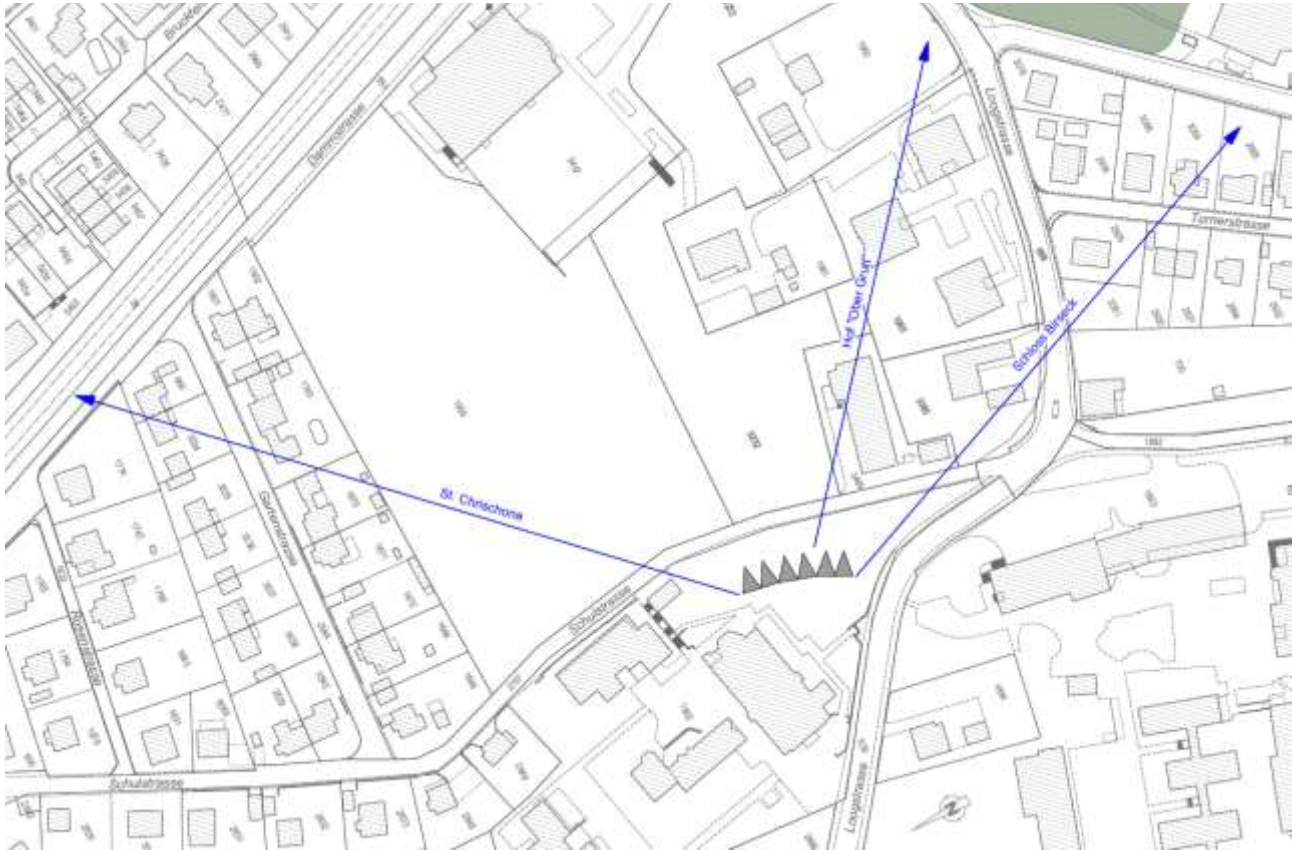

# Anhang 10 Aussichtsschutzzone "Eichenstrasse"

Ausschutzzone Eichenstrasse

Freizuhaltende Sichtbezug nach Osten entlang der Eichenstrasse gemäss untenstehender Plandarstellung  
Sichtbeziehung

